

QUALITÄT MIT SYSTEM

Lampade tecniche



Catalogo



GIFAS
ELECTRIC

09

Lampade portatili

Pagine 4-17

FlashLED 2
Lampade a batteria
ricaricabile



Pagine 4-5

TorchLED
Torcia tascabile



Pagine 6-8

MultiLED 3
Lampada accu



Pagina 9

Suprabeam
Lampada da testa



Pagina 10

Suprabeam
Torcia tascabile



Pagine 10-11

Suprabeam
Lampada portatile



Pagine 12-13

Luce a rete e a soffitto

Pagine 18-21

StreamLED 2
Luce a parete
e a soffitto



Pagine 18-20

BetaLUXX
la plafoniera



Pagina 21

Proiettori LED

Pagine 23-43

SpotLED FLEX
Lampada da lavoro



Pagine 23-24

SpotLED 24
Lampada da lavoro



Pagine 25-26

SpotLED 230
Proiettore LED



Pagina 27-28

ApolloLED 2N
Lampione mobile



Pagina 29

ApolloLED ECO
Lampione mobile



Pagina 30

PrimaLED 2
Lampada fluores-
cente portatile



Pagine 32-33

Esempi di applicazione

Pagine 5, 13, 17, 22, 28, 31, 39

Esempi
di applicazione



Pagine 5, 13, 22,
28, 31, 39

FlexLED
fascia di luci



Pagina 14-17

AlphaLUXX
Proiettore LED



Pagine 34-38

DeltaLUXX
Faro per illuminazio-
ne capannone a LED



Pagine 40-41

HPL
Lampada per
ampie superfici



Pagine 42-43

FlashLED 2

Lampade da lavoro e da ispezione a batteria ricaricabile con funzioni di segnalazione e di emergenza



Luce d'emergenza 5h

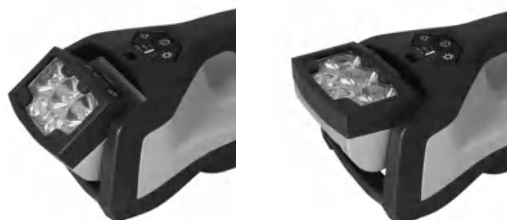

IP65



L'ultima tecnologia delle batterie agli ioni di litio insieme alla tecnologia attuale a LED sono la base della FlashLED 2.

In caso di un guasto /una perdita della tensione di alimentazione della base la lampada si accende nella modalità «luce d'emergenza». Questo processo è preimpostato con il magneta sulla posizione («ON»), ma può essere disattivato tramite la posizione «OFF».

La testa della lampada girevole/orientabile è un'altra caratteristica /un'altro vantaggio, come il grado di protezione IP65 (stazione di carico/base IP54) e il campo per i comandi sinottico completano le caratteristiche del prodotto.

Caratteristiche del prodotto

- Ultima tecnologia agli ioni di litio per una densità d'energia alta e una massima durata di vita (fino a 1'000 cicli possibili)
- GIFAS Sistema di Management Batterie per il controllo e la garanzia di tutti i parametri importanti della batteria
- Fino a 14 ore di luce a seconda della modalità di funzionamento e del livello di regolazione selezionati:
 - Spot: Illuminazione (raggio) centrata o ampia
 - Wide: Illuminazione ampia
 - Illuminazione piena: combinazione di Spot e Wide
 - Luce d'emergenza: fascio di luce largo
- Funzione Memory = ultima impostazione rimane salvata
- Modalità lampeggiante
- Scocca robusta rinforzata con fibra di vetro di poliammide
- Contatti di carica anticorrosivi (acciaio per molle indorato)
- Testa della lampada orientabile/girevole in verticale
- Alimentatore utilizzabile come modello da parete
- Bassa autoscarica dell'accumulo Li-Ion

Dati tecnici

Voltaggio: 10-42VDC
Alimentazione: Accu-Li-Ion 14.4V 2'600mAh
Durata di carica: 5h

Durata illuminazione
Impostazione di fabbrica: Spot (3 LED): 10h
Wide (2 LED): 14h
Modalità a luce da lavoro: (5 LED): 5h
Luce d'emergenza (5 LED): 5h

Corpo illuminante: 5 Power-LED à 3W, cool white 5'000K
200lm - 1'250lm

Flusso luminoso :
Grado di protezione: IP65
Classe di protezione: III
Temperatura campo: -20° fino a +45°C
Temperatura di alimentazione: 0° fino a +45°C

Dimensioni (LxAxP)
– Lampada senza caricatore: 252x123x93.4mm
– Lampada con caricatore: 323x149x108mm

Peso: ca. 1.1kg

Caricatore

Tensione d'esercizio: 230VAC (85-264VAC)
o 12-24VDC

Grado di protezione: IP54
Classe di protezione 230VAC: II
Classe di protezione 12-24VDC: III
Dimensioni (LxAxP): 149x276x95mm
Peso: 430g

Dimensioni

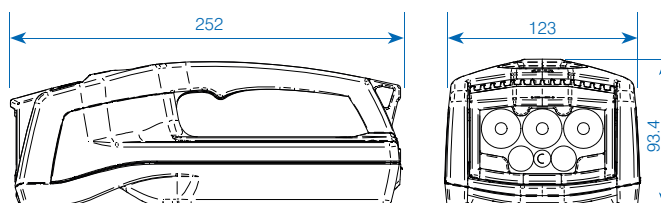

N° art.	Descrizione
✓ 861200	FlashLED 2 Lampada da lavoro e da ispezione con funzione di emergenza, senza caricatore
✓ 860026	FlashLED Caricatore 230VAC (85-264VAC), con 1.5m di cavo e spina T11
✓ 108125	FlashLED Caricatore BABS 230VAC (85-264VAC), con 1.5m di cavo e spina T11
✓ 860027	FlashLED Caricatore 12-24VDC, con spina da incasso (senza cavo)
✓ 860028	Cavetto ricarica da automezzo con spina per presa accendisigari, L=2m
✓ 860029	Cavo di ricarica da rete, con spina, L=2m

Accessori/pezzi di ricambio

- ✓ 860030 Tracolla per FlashLED
- ✓ 212451 Kit di filtri colorati (verde, rosso, giallo) per FlashLED
- ✓ 861212 Accu di sostituzione 14.4V 2'600mAh per FlashLED 2
- ✓ 860744 Coperchio del vano batteria con striscia a magnete

✓ Disponibile in stock, salvo venduto

FlashLED 2 stazione di ricarica quintuplice

FlashLED 2

Carica accumulatore quintuplice da parete



IP20



Carica accumulatore quintuplice da parete, con alimentatore integrato 230VAC, 52W incl. cavo di raccordo 3m, 3×1mm², spina T12, compl. pronta per l'allacciamento.

Dati tecnici

Tensione d'esercizio:	230 VAC (88 - 264 VAC)
Grado di protezione:	IP20
Classe di protezione:	I
Dimensioni (A×L×P):	
– carica accumulatore:	149×276×95 mm
– carica accumulatore incl. lampada:	149×332×106 mm
– quintuplice carica accumulatore incl. lampada:	760×400×140 mm
Peso	
– lampada:	ca. 1.1 kg
– caricatore:	430 g
– base:	2.8 kg
– base con caricatore:	ca. 5 kg
Base:	acciaio, verniciata a polvere nero

N° art.	Descrizione
✓ 164525	FlashLED Carica accumulatore quintuplice da parete 230VAC/24VDC, incl. 3m alimentazione 3×1.0mm ² nero T12

Dimensioni

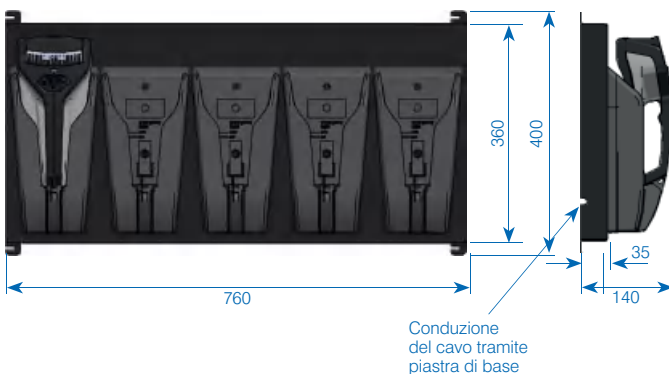

FlashLED 2 in azione



FlashLED 2 in Tracolla



FlashLED 2 in caricatore

✓ Disponibile in stock, salvo venduto

TorchLED Torcia tascabile



Caratteristiche del prodotto

- funzione di memoria = ultima impostazione resta memorizzata
- modalità lampeggiante (rosso)
- involucro compatto e robusto
- resistente allo shock e le vibrazioni
- recente tecnologia LED
- praticabile con batterie - oppure accumulatori (con batterie AA commerciali)

Funzioni lampada con batterie 1'900mAh o accu

Funzione principale	Funzioni	Durata di servizio	
		batteria	Accu
Luce bianca ogni 1 LED	- fascio diffuso capacità piena	ca. 6h	ca. 6h
	- fascio diffuso intensità ridotta	> 80h	> 80h
	- fascio largo capacità piena	ca. 6h	ca. 6h
	- fascio largo intensità ridotta	> 80h	> 80h
Luce di segnalazione ogni 2 LED	- carico massimo	> 40h	> 30h
	- regolato	> 80h	> 60h

Blocco di comando



- A** ON/OFF (con funzione di memoria)
B Scelta delle funzioni

Dimensioni



✓ Disponibile in stock, salvo venduto

TorchLED Torcia tascabile

a batterie o accu



IP54



Dati tecnici

Alimentatore:	4 pz. AA 1.5V batterie o 4 pz. AA 1.2V accu NiMH
Flusso luminoso:	185lm (2 LED bianco luce concentrata)
Grado di protezione:	IP54
Sorgente luminosa:	LED
Equipaggiamento:	2×bianchi/2×rossi/2×verdi
Involucro:	- PA6 custodia rivestita con Elastomero, parti di gestione, l'impatto e antiscivolo corsa - autonoma - supporto per cintura/staffa in acciaio POM - resistente agli urti
Range di temperatura:	-20° C fino a +45° C
Dimensioni (L×A×P):	68×115.5×35 mm
Peso:	ca. 115g senza cellula

N° art.	Descrizione
✓ 860237*	TorchLED Torcia tascabile giallo, IP54 incl. linguetta, escl. accumulatore/batteria
✓ 860240*	TorchLED Torcia tascabile giallo, IP54, con magnete incl. linguetta, escl. accumulatore/batteria

Accessori/pezzi di ricambio	
✓ 860274	Accumulatore-NiMH, 1.2V/1'900mAh HR6-AA
✓ 860275	Batteria ALKALI, LR& AA 1.5V
✓ 128785	TorchLED Staffa da parete vuota senza attrezzatura
✓ 860335	TorchLED custodia da cintura 12×127×35 mm

* Una torcia TorchLED necessita 4×Art. 860274 o 860275.

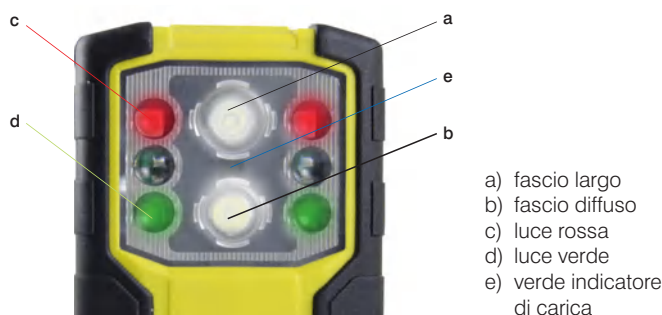

- a) fascio largo
b) fascio diffuso
c) luce rossa
d) luce verde
e) verde indicatore di carica

La torcia tascabile TorchLED è disponibile anche nella versione EX.

TorchLED Torcia tascabile con funzione d'emergenza funzionamento a batteria



6h

IP54



Dati tecnici

Range di temperatura: 4 pz. accu NiMH AA 1.2V
 Flusso luminoso: 185 lm (2 LED bianco luce concentrata)
 Grado di protezione: IP54
 Sorgente luminosa: LED
 Equipaggiamento: 2×bianchi/2×rossi/2×verdi
 Involucro: – PA6 custodia rivestita con Elastomero, parti di gestione, l'impatto e antiscivolo corsa

– autonoma
 – supporto per cintura/staffa in acciaio POM
 – resistente agli urti

Range di temperatura: –20°C fino a +45°C
 Dimensioni (L×A×P): 68×115.5×35 mm
 Peso: ca. 115 g senza cellula

In mancanza di tensione la Torch LED si attiva automaticamente (fascio largo, piena postenza durata ca. 6 ore).

N° art.	Descrizione
✓ 860236*	TorchLED torcia tascabile d'emergenza, rosso, IP54 incl. linguetta, escl. accu
✓ 860239*	TorchLED torcia tascabile d'emergenza, rosso, IP54 incl. linguetta e striscia a magneti, escl. accu

Accessori/pezzi di ricambio	
✓ 860274	Accumulatore-NiMH, 1.2V/1900mAh HR6-AA
✓ 128785	TorchLED Staffa da parete vuota senza attrezzatura

*Una torcia TorchLED con funzione d'emergenza necessita 4×Art. 860274.



- a) fascio largo
- b) fascio diffuso
- c) luce rossa
- d) luce verde
- e) verde indicatore di carica

TorchLED Torcia tascabile per l'esercito a batterie o accu



IP54



Dati tecnici

Alimentatore: 4 pz. AA 1.5V batterie o 4 pz. AA 1.2V accu NiMH
 Flusso luminoso: 185 lm (2 LED bianco luce concentrata)
 Grado di protezione: IP54
 Sorgente luminosa: LED

Equipaggiamento per l'esercito: 2×bianchi/2×rossi/2×verdi
 Involucro: – PA6 custodia rivestita con Elastomero, parti di gestione, l'impatto e antiscivolo corsa
 – autonoma
 – supporto per cintura/

– resistente agli urti

Staffa in acciaio POM

Range di temperatura: –20°C fino a +45°C
 Dimensioni (L×A×P): 68×115.5×35 mm
 Peso: ca. 115 g senza cellula

N° art.	Descrizione
✓ 860602*	TorchLED torcia tascabile per l'esercito, giallo oliva, IP54 incl. linguetta, escl. accumulatore/batteria

Accessori/pezzi di ricambio	
✓ 860274	Accumulatore-NiMH, 1.2V/1900mAh HR6-AA
✓ 860275	Batteria ALKALI, LR& AA 1.5V
✓ 128785	TorchLED Staffa da parete vuota senza attrezzatura
✓ 860335	TorchLED custodia da cintura 12×127×35 mm
✓ 168655	Striscia a magneti per incollata su staffa 20×2×60 mm

*Una torcia TorchLED per l'esercito necessita 4×Art. 860274 o 860275.



- a) fascio largo
- b) fascio diffuso
- c) luce rossa
- d) luce verde
- e) verde indicatore di carica

✓ Disponibile in stock, salvo venduto

TorchLED caricatori

per modello accu



IP44



Dati tecnici

Tensione d'esercizio:	100 - 240 VAC / 12 - 48 VDC
Alimentatore:	700 mA corrente di carica
Grado di protezione:	IP44
Classe di protezione:	II
- 100 - 240 VAC:	III
- 12 - 48 VDC:	
Involucro:	- ABS - fissaggio a parete o su tavolo possibile - supporto lampada
Contatti:	acciaio inox da molle, placcati in oro
Durata di carica:	cellula di 1'900mAh massimo 4 h
Range di temperatura:	0°C fino +40°C
Dimensioni (LxAxP):	
- Carica accumulatore:	86.6x79.6x44 mm
- Quintuplice carica accumulatore:	500x220x125 mm



TorchLED caricatore quintuplice da parete N° art. 130407

IP20

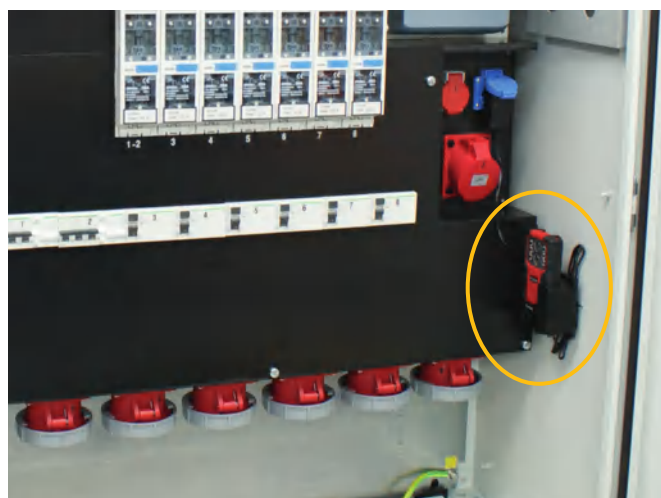

TorchLED torcia tascabile con funzione d'emergenza in quadro da cantiere



Applicazione TorchLED carica accumulatore quintuplice da parete

N° art.	Descrizione
✓ 130407	Carica accumulatore quintuplice da parete TorchLED, 100-240 VAC/5x700 mA, IP20 incl. 3m raccordo 3x1.0mm ² nero, spina T12
✓ 861085	TorchLED caricatore 12-48VDC, IP44 con 1.5m di cavo con spina cig.
✓ 860276	TorchLED caricatore 230VAC/12-48VDC, IP44, con 1.5m di cavo con alimentazione
✓ 860440	TorchLED caricatore 12-48VDC/700mA, IP44, con 1.5m di cavo senza spina

MultiLED 3

lampada ad accumulatore con magnete



Piccolo e potente faretto a LED combinato con la più recente tecnologia delle batterie agli ioni di litio.

Dati tecnici

Potenza LED:	17W
Flusso luminoso:	2'000lm
Alimentatore:	Li-Ion 6.4Ah/7.4VDC
Durata di illuminazione:	
– Modalità 100%:	ca. 5h
– Modalità 50%:	ca. 10h
Durata di carica:	ca. 5h
	Indicatore di carica tramite LED verde = 100%
Ottiche di illuminazione:	Flood 90°
Grado di protezione:	IP54
Peso incl. accu:	ca. 850g
Dimensioni (LxA x P):	237 x 120 x 115 mm
Range di temperatura:	
– esercizio:	-20°C fino a +46°C
– ricarica:	+10°C fino a +30°C
Alloggiamento:	plastica blu/nero in gomma, resistente agli urti
Corpo illuminante:	alluminio nero
Modalità di commutazione:	100%, 50%, lampeggio, fermo
Caratteristiche aggiuntive:	Presse a pavimento con 4 x magneti 50N staffa/staffa di sospensione girevole 180° USB presa 5 x VDC 2A
Caricabatterie:	230VAC 50/60Hz IP20 KFZ 12/24VDC/ 8.4VDC con spina accendi sigari ottimale adattatore di carica quintuplo 230VAC
Indicatore di capacità:	
– verde:	>65%
– giallo:	25-65%
– rosso:	10-25%
– rosso lampeggio:	<10%

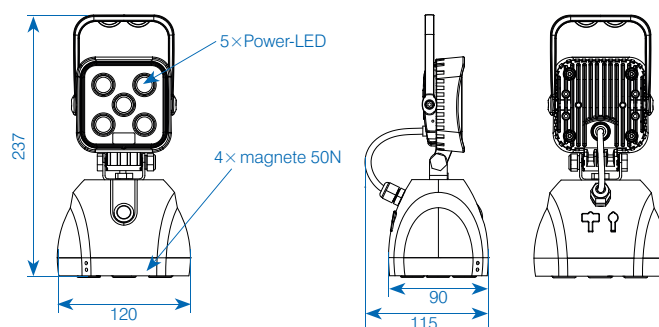

N° art.	Descrizione
✓ 841113	MultiLED 3 lampada ad accumulatore 6.4Ah/7.4V, 17W, 6'500K, caricatore 230VAC e adattatore per auto incl.
841114	Caricatore 230VAC
840618	Caricatore 230VAC quintuplice
841115	Caricatore 12/24VDC
841117	Accu di sostituzione 6.4Ah/7.4VDC

✓ Disponibile in stock, salvo venduto

Lampada da testa suprabeam®

Suprabeam S4 rechargeable



Dati tecnici

Materiale dell'involucro:	Hi-Tech plastica
Fascia:	Regolabile da 50 - 70 cm
Peso incl. batteria:	136 g
Grado di protezione:	IP68
Temperatura di funzionamento:	-20°C fino a +35°C
Alimentazione:	Li-Po 1'400mAh
Distanza luminosità:	100 m
Livelli di illuminazione/durata di illuminazione:	
– max:	750lm/5h 30min
– medium:	250lm/8h
– bassa:	75lm/18h

Suprabeam V3pro rechargeable



Dati tecnici

Materiale dell'involucro:	Hi-Tech plastica composita con alluminio ad alta resistenza
Fascia:	Regolabile da 50 - 70 cm
Peso incl. batteria:	184 g
Grado di protezione:	IPX4
Temperatura di funzionamento:	-20°C fino a +50°C
Alimentazione:	Li-Po 2'800mAh
Distanza luminosità:	245 m
Livelli di illuminazione/durata di illuminazione:	
– max:	1'000lm/3h
– medium:	180lm/8h
– dimmerabile:	6lm - 300lm/max. 225h

N° art.	Descrizione
✓ 860947	Lampada da testa LED Suprabeam S4 rechargeable, 750lm, incl. 1×Li-Po accu, USB raccordo
✓ 860707	Lampada da testa LED Suprabeam V3pro rechargeable, 1'000lm, incl. 1×Li-Po accu, USB raccordo

Accessori / pezzi di ricambio

✓ 216788	Accu di sostituzione Li-Po per Suprabeam S4 rechargeable
✓ 860709	Acumulatore di ricambio Li-Po per Suprabeam V3pro rechargeable
✓ 216790	Clip per casco per Suprabeam S4 rechargeable
✓ 217308	Clip per casco-Set per Suprabeam S4 rechargeable
✓ 227473	Fascia per capelli in silicone nero per Suprabeam V3pro rechargeable

✓ Disponibile in stock, salvo venduto

Torcia tascabile suprabeam®

Suprabeam Q1r



Dati tecnici

Materiale dell'involucro:	Alluminio ad alta resistenza, anodizzato
Dimensioni (l×Ø):	141.5 mm × 15 mm
Peso:	48 g
Grado di protezione:	IP20
Temperatura di funzionamento:	-20°C fino a +50°C
Alimentazione:	1×Li-Po 720mAh
Distanza luminosità:	100 m
Livelli di illuminazione:	
– max:	550lm
– dimmerata:	125lm - 6lm
Durata di illuminazione:	
– max:	1 h
– basso dimmerata:	50 h

Suprabeam Q3r



Dati tecnici

Materiale dell'involucro:	Alluminio ad alta resistenza, anodizzato
Dimensioni (l×Ø):	122 mm × 26.5 mm
Peso mit Akku:	130 g
Grado di protezione:	IP68
Temperatura di funzionamento:	-20°C fino a +50°C
Alimentazione:	Li-Ion 3'000mAh
Distanza luminosità:	200 m
Livelli di illuminazione:	
– max:	1'100lm
– dimmerata:	600lm - 6lm
Durata di illuminazione:	
– max:	1 h 45 min
– basso dimmerata:	300h

N° art.	Descrizione
✓ 861241	Torcia tascabile LED Suprabeam Q1r 550lm, incl. 1×Li-Po accu, USB-C cavo
✓ 861242	Torcia tascabile LED Suprabeam Q3r, 1'100lm, incl. 1×Li-Ion accu, USB-C cavo

Accessori / pezzi di ricambio

✓ 250023	Accu di sostituzione Li-Ion per Suprabeam Q3r
✓ 861244	Cono segnale arancione per Q3r

Torcia tascabile suprabeam®

Suprabeam M6xr



Dati tecnici

Materiale dell'involucro:	Alluminio ad alta resistenza, anodizzato
Dimensioni (l×Ø):	110 mm×tubo 23 mm, testa 32 mm
Peso:	114 g
Grado di protezione:	IP68
Temperatura di funzionamento:	-20°C fino a +50°C
Alimentazione:	Li-Ion 3'000 mAh
Distanza luminosità:	Mixed beam 30°/70°/165 m
Livelli di illuminazione:	
– max:	2'000 lm
– dimmerata:	600 lm-6 lm
Durata di illuminazione:	
– max:	2 h 15 min
– dimmerata:	2 h 30 min-260 h

Suprabeam Q3classic



Dati tecnici

Materiale dell'involucro:	Alluminio ad alta resistenza, anodizzato
Dimensioni (l×Ø):	115.3 mm×26.5 mm
Peso:	96 g
Grado di protezione:	IPX8
Temperatura di funzionamento:	-20°C fino a +50°C
Alimentazione:	3×AAA
Distanza luminosità:	210 m
Livelli di illuminazione:	330 lm
Durata di illuminazione:	20 h

N° art.	Descrizione
✓ 860804	Lampada multifunzione LED Suprabeam M6xr, 2'000lm, incl. 1×Li-Ion accu, USB-C adattatore, archetto, chiusura rapida, base magnetica integrata
✓ 860703	Torcia tascabile LED Suprabeam Q3classic, 330 lm, incl. 3×AAA batterie e custodia da cintura

Accessori/pezzi di ricambio	
✓ 860805	Accu di sostituzione Li-Ion per Suprabeam M6xr
✓ 861243	Caricabatterie 4 volte (Set con 4 accu) per Suprabeam M6xr
✓ 021811	Batteria di ricambio alcalina LR03 AAA/1.5V (a pz.)

Suprabeam Q5xrs defend



Dati tecnici

Materiale dell'involucro:	Alluminio ad alta resistenza, anodizzato
Dimensioni (l×Ø):	161 mm×39 mm
Peso:	182 g
Grado di protezione:	IPX4
Temperatura di funzionamento:	-20°C fino a +35°C
Alimentazione:	Li-Ion 3'300 mAh
Livelli di illuminazione:	
– max:	2'000 lm
– medium:	400 lm
– bassa:	50 lm
– strobe:	10 Hz
Durata di illuminazione:	
– max:	1 h 15 min
– medium:	3 h 30 min
– bassa:	28 h

N° art.	Descrizione
✓ 861099	Torcia tascabile LED Suprabeam Q5xrs defend 2'000lm, incl. 1×Li-Ion accu, USB-C cavo

Accessori/pezzi di ricambio	
✓ 861044	Accu di sostituzione Li-Ion 3'300mAh per Suprabeam Q5xrs defend
✓ 860708	Cono segnale arancione per Q5xrs defend

✓ Disponibile in stock, salvo venduto

Lampada portatile suprabeam®

Suprabeam W4r



N° art. 860832

Dati tecnici

Materiale dell'involucro:	Alluminio, plastica
Dimensioni (L×L×A):	236.6×266×59 mm
Peso:	1'355 g
Grado di protezione:	IP65/IK07
Temperatura di funzionamento:	-10° C fino a +40° C
Alimentazione:	Li-Ion 11V, 5'200 mAh, 57.2 Wh
Temperatura colore :	6'500 K
Distanza di illuminamento:	80 m
Livello potenza luce:	
– elevata:	4'400 lm
– media:	2'200 lm
– bassa:	1'100 lm
Durata di illuminazione:	
– elevata:	1 h 30 min
– media:	3 h 15 min
– bassa:	6 h 30 min
Speciale:	Funzionamento cablato (230V)/con accu

Suprabeam D4r



N° art. 860831

Dati tecnici

Materiale dell'involucro:	Plastica
Dimensioni (L×L×A):	116×101×41.5 mm
Peso con accu:	400 g
Grado di protezione:	IP65/IK07
Temperatura di funzionamento:	-10° C fino a +40° C
Alimentazione:	Li-Ion 3.7V, 5'200 mAh, 19.24 Wh
Temperatura colore :	6'500 K
Distanza di illuminamento:	
– Luce larga:	45 m
– Luce concentrata:	125 m
Livello potenza luce:	
– elevata:	1'400 lm
– media:	900 lm
– bassa:	450 lm
– Luce concentrata:	400 lm
Durata di illuminazione:	
– elevata:	3 h
– media:	4 h 15 min
– bassa:	7 h
– Luce concentrata:	6 h 30 min
Speciale:	Staffa con magneti

N° art.	Descrizione
✓ 860832	Lampada portatile Suprabeam W4r 4'400lm, 1×Li-Ion accu, USB-C adattatore
✓ 860831	Lampada portatile Suprabeam D4r 1'400lm, 1×Li-Ion accu, USB-C adattatore

✓ Disponibile in stock, salvo venduto

Suprabeam W6r



N° art. 860835

Dati tecnici

Materiale dell'involucro:	Plastica
Dimensioni (L×L×A):	288×176×131 mm
Peso:	2'410 g
Grado di protezione:	IP54/IK07
Temperatura di funzionamento:	-10° C fino a +40° C
Alimentazione:	Li-Ion 14.8V, 5'200 mAh, 76.96 Wh
Temperatura colore :	5'700 K
Distanza di illuminamento:	80 m
Livello potenza luce:	
– max:	4'600 lm
– elevata:	3'000 lm
– media:	1'500 lm
– bassa:	750 lm
Durata di illuminazione:	
– max:	2 h 15 min
– elevata:	3 h 30 min
– media:	7 h
– bassa:	14 h
Speciale:	– Accu esterno con funzione powerbank – girevole 180°

N° art.	Descrizione
✓ 860835	Lampada portatile Suprabeam W6r 4'600, 1×Li-Ion accu, USB-C adattatore

Accessori



N° art. 860833

N° art. 860836

N° art. 860834

Accessori / pezzi di ricambio	
✓ 860833	Stativo Suprabeam per W4r/W6r, altezza 0.73-1.65 m
✓ 860834	Supporto magnetico Suprabeam per W4r
✓ 860836	Accu di sostituzione Li-Ion 5.2Ah 14.8V per Suprabeam W6r

Lampada portatile  suprabeam®

Suprabeam I2r



N° art. 860829

Dati tecnici

Materiale dell'involucro:	Alluminio, 2K plastica
Dimensioni (L×L×A):	220.6×46×66.5 mm
Peso:	373 g
Grado di protezione:	IP54/IK07
Temperatura di funzionamento:	-10°C fino a +40°C
Alimentazione:	Li-Ion 3.7V, 2'600mAh, 9.62 Wh
Temperatura colore :	6'500K
Livello potenza luce:	
– Luce piena:	120 lm
– dimmerata:	700-60 lm
Durata di illuminazione:	
– Luce piena:	10h
– dimmerata:	2-16h
Speciale:	– gancio – base magnetica

N° art.	Descrizione
✓ 860829	Lampada portatile Suprabeam I2r 700lm, 1×Li-Ion accu, USB-C adattatore

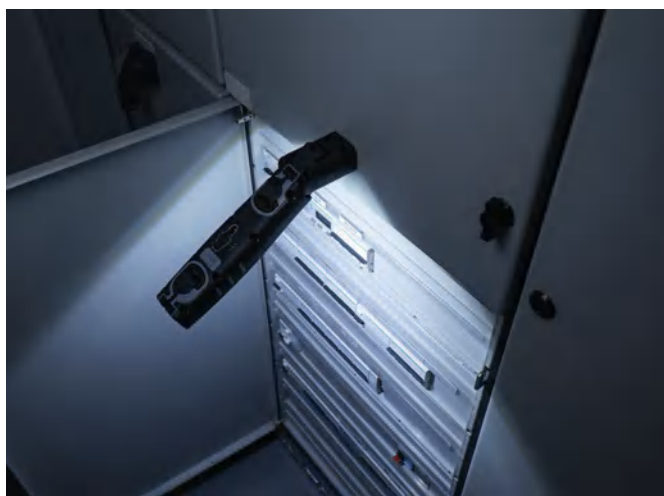

✓ Disponibile in stock, salvo venduto

FlexLED – La fascia di luci LED su 2 lati su avvolgicavo o bobina



Con la nostra fascia luminosa a LED da FlexLED, non solo si risparmia energia per le installazioni di illuminazione temporanea, ma anche un'enorme quantità di tempo grazie alla semplicità di montaggio e smontaggio.

Racchiusa in un tubo in PVC resistente, questa barra luminosa a LED garantisce una flessibilità assoluta e un'emissione luminosa estremamente elevata. Il grado di protezione IP65 consente di utilizzarlo sia all'interno che all'esterno.

Il collegamento alla rete elettrica avviene tramite il cavo di collegamento in dotazione. Le FlexLED possono essere collegate in modo rapido e semplice, e quindi essere estesa a piacere fino a una lunghezza massima di 100 metri.

Caratteristiche del prodotto

La fascia di luci su 2 lati LED viene fornita pronta per il collegamento con **25 metri su un avvolgicavo o con 5 o 10 metri su una bobina.**

Dati tecnici

LED:	LEDs fronte e retro (2x180 LEDs/m)
Potenza complessiva assorbita:	13W/m (10W/m*)
Efficienza luminosa:	1'500lm/m (1'300lm/m*)
Colori di luce:	bianco 3'000K/4'000K, rosso, verde, blu
Ottiche di illuminazione:	240° (120° per lato)
Durata della vita:	> 30'000h
Grado di protezione:	IP65
Resistenza agli urti:	IK10
Temperatura di funzionamento:	-20°C fino a +50°C
Peso bobina con	
– 5m:	ca. 1.2kg
– 10m:	ca. 2.3kg
Peso avvolgicavo con 25m:	ca. 6.2kg
Dimensioni fascia di luci (LxA):	16x8mm
Lunghezza:	5m/10m/25m (espandibile al mass. 100m)
Cavo di raccordo:	1.5m 2x1.5mm ² cavo di gomma con spina IP55 tipo 11

N° art.	Descrizione
✓ 861055	FlexLED su bobina 10m, 3'000K, Wide 240°
✓ 861054	FlexLED su bobina 10m, 4'000K, Wide 240°
✓ 861049	FlexLED su avvolgicavo 25m, 3'000K, Wide 240°
✓ 861022	FlexLED su avvolgicavo 25m, 4'000K, Wide 240°
✓ 861235	FlexLED su bobina 5m, rosso, Wide 240°
✓ 861236	FlexLED su bobina 5m, verde, Wide 240°
✓ 861237	FlexLED su bobina 5m, blu, Wide 240°
✓ 256786	Morsetto per tubi PP nero per ø est. 15mm
✓ 861086	Cavo di raccordo tipo 11
✓ 861254	Alimentatore 400W, IP65, senza sfarfallio, con spina tipo 13 (uscita FlexLED 10W/m, 1'300lm/m)
✓ 251254	Prolunga 5m 2x1.5mm ²
✓ 251253	T-connettore
✓ 861098	Dimmer con spina tipo 11



* senza sfarfallio in combinazione con l'alimentatore (N° art. 861254)

Si assicuri di seguire le istruzioni per l'uso fornite insieme ai prodotti!

✓ Disponibile in stock, salvo venduto

FlexLED – La fascia di luci LED unilaterale su bobina



Con la nostra fascia luminosa a LED da FlexLED, non solo si risparmia energia per le installazioni di illuminazione temporanea, ma anche un'enorme quantità di tempo grazie alla semplicità di montaggio e smontaggio.

Racchiusa in un tubo in PVC resistente, questa barra luminosa a LED garantisce una flessibilità assoluta e un'emissione luminosa estremamente elevata. Il grado di protezione IP65 consente di utilizzarlo sia all'interno che all'esterno.

Il collegamento alla rete elettrica avviene tramite il cavo di collegamento in dotazione. Le FlexLED possono essere collegate in modo rapido e semplice, e quindi essere estesa a piacere fino a una lunghezza massima di 100 metri.

N° art.	Descrizione
✓ 861207	FlexLED su bobina 25m, 3'000K, Wide 120°
✓ 861206	FlexLED su bobina 25m, 4'000K, Wide 120°
✓ 244658	Set di fissaggio (50 clip/100viti)
✓ 256786	Morsetto per tubi PP nero per ø est. 15mm
✓ 861086	Cavo di raccordo tipo 11
✓ 861254	Alimentatore 400W, IP65, senza sfarfallio, con spina tipo 13 (uscita FlexLED 10W/m, 1'300lm/m)
✓ 251254	Prolunga 5m 2x1.5mm ²
✓ 251253	T-connettore
✓ 861098	Dimmer con spina tipo 11

Caratteristiche del prodotto

La fascia di luci unilaterale LED viene fornita pronta per il collegamento con **25 metri su un avvolgicavo o con 10 metri su una bobina.**

Dati tecnici

LED:	LED unilaterale (180 LED/m)
Potenza complessiva assorbita:	12W/m (10W/m*)
Efficienza luminosa:	1'500lm/m (1'300lm/m*)
Colori di luce:	3'000K/4'000K
Ottica di illuminazione:	120° unilaterale
Durata della vita:	> 30'000h
Grado di protezione:	IP65
Resistenza agli urti:	IK10
Temperatura di funzionamento:	-20°C fino a +50°C
Peso bobina con 25m:	ca. 4kg
Dimensioni fascia di luci (LxA):	16x8mm
Lunghezza:	25m (espandibile al mass. 100m)
Cavo di raccordo:	1.5m 2x1.5mm ² cavo di gomma con spina IP55 tipo 11

* senza sfarfallio in combinazione con l'alimentatore (N° art. 861254)



Si assicuri di seguire le istruzioni per l'uso fornite insieme ai prodotti!

✓ Disponibile in stock, salvo venduto

FlexLED – accumulatore di emergenza (opzionale)



Caratteristiche del prodotto

Con l'accumulatore di emergenza, FlexLED rimane in funzionamento di luminosità ridotta per un massimo di 2 ore in caso di interruzione di corrente.

Lo stato della batteria può essere indicato azionando la lampada.

Protezione interna da sovrascarica e scarica profonda dell'accumulatore.

L'accumulatore di emergenza viene fornito con spina e presa IP55 di tipo 13.



Dati tecnici

Potenza:	50W
Modalità di emergenza accumulatore:	120 min
Stato dell'accumulatore:	Indicazione tramite spia luminosa
Potenza collegata:	mass. 1'500W
Tensione in ingresso:	100-277V AC
Tensione di uscita:	175 DC
Batteria:	22.2V 6'000mAh
	Li-Ion batteria
Tempo di ricarica:	> 8h (80%)
Tempo di accensione:	<1 s
Grado di protezione:	IP65
Resistenza agli urti:	IK08
Campo di temperature operative:	-10°C fino a +45°C
Cavo di raccordo:	1.5m 3x1.5mm ² cavo in gomma con spina e presa IP55 di tipo 13

Modalità di emergenza luminosità la fascia di luci LED su unilaterale:

25m:	20%	300lm/m
50m:	10%	150lm/m

Modalità di emergenza luminosità la fascia di luci LED su 2 lati:

10m:	30%	450lm/m
25m:	20%	300lm/m
50m:	10%	150lm/m

Controllo stato della potenza:

Con la funzione di emergenza attivata, premere brevemente il pulsante illuminato per indicare l'alimentazione.

Numero di lampeggi della luce rossa:

1x =	0% – 20%	potenza residua
2x =	20% – 40%	potenza residua
3x =	40% – 60%	potenza residua
4x =	60% – 80%	potenza residua
5x =	80% – 100%	potenza residua



N° art.	Descrizione
✓ 861052	FlexLED accumulatorer di emergenza

✓ Disponibile in stock, salvo venduto



Muro della diga Grande-Dixence



Mercatino di Natale Fiastenua



Illuminazione del tetto



Implenia Svizzera, consorzio Gottardo

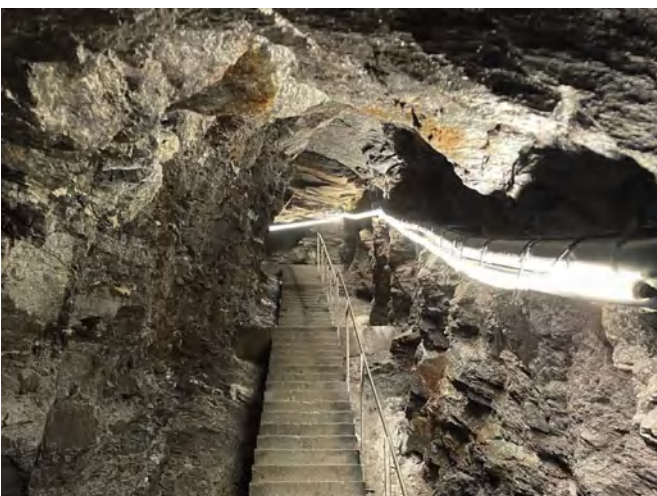

Cunicolo di Zermatt

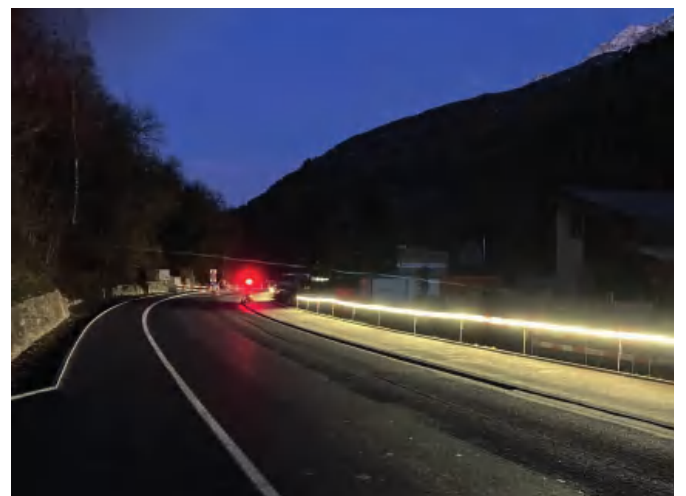

Cantiere Bitsch VS

StreamLED 2



A innesto



Raccordo diretto



Dati tecnici

Tensione in ingresso:	198 - 264 VAC (176 - 264 VDC)
Potenza complessiva assorbita:	20 W/35 W/55 W
Flusso luminoso:	2'121 lm/4'245 lm/7'102 lm
Efficienza luminosa:	106 lm/W/121 lm/W/129 lm/W
Temperatura colore :	4'000K/5'000K (3'000K su richiesta)
Indice IRC:	Ra > 80
Ottiche di illuminazione LED:	120°
Durata della vita:	L70 B10 > 50'000h
Grado di protezione:	
– raccordo diretto:	IP66/IP69
– raccordo diretto*:	IP67
– a innesto:	IP66
Resistenza agli urti:	
– raccordo diretto:	IK10
– a innesto:	IK08
Classe di protezione:	II
Temperatura di funzionamento:	-25°C fino a +40°C
Materiale dell'involucro / tubo:	PMMA vetro acrilico
Peso:	2.07 kg/3.20 kg/4.34 kg
Colore corpo faretto:	capuccio antracite RAL7016/ tubo trasparente opaco (satinato)

*IP67: Per immersione temporanea, protetto da tappi terminali sagomati e cavo di alimentazione sagomato

Caratteristiche del prodotto

- alta efficienza e luce simmetrica
- robusti resistente agli urti
- Basso consumo energetico (basso consumo corrente ad alta potenza di luce)
- montaggio semplice
- ampio assortimento di fornitura
- adatto all'impiego negli ambienti più difficili (zona tunnel, impianti di depurazione delle acque, industria chimica)
- versione a innesto o anche collegamento diretto con pressacavo
- collegamento passante su tutti i modelli

StreamLED 2 – a innesto

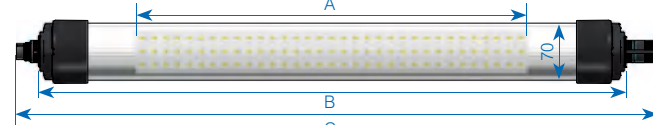

StreamLED 2 – raccordo diretto

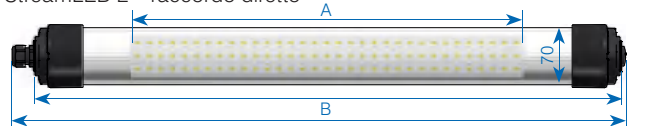

StreamLED 2 – a innesto

	N° art.	Potenza	Corpo illuminante	Flusso luminoso	Colore luce	Tensione	A mm	B mm	C mm
✓	860660	20W	LED	2'121 lm	4'000K	230 VAC	479	719	786
✓	860661	20W	LED	2'121 lm	5'000K	230 VAC	479	719	786
✓	860662	35W	LED	4'245 lm	4'000K	230 VAC	958	1'198	1'265
✓	860663	35W	LED	4'245 lm	5'000K	230 VAC	958	1'198	1'265
✓	860664	55W	LED	7'102 lm	4'000K	230 VAC	1'437	1'677	1'744
✓	860665	55W	LED	7'102 lm	5'000K	230 VAC	1'437	1'677	1'744

StreamLED 2 – raccordo diretto

	N° art.	Potenza	Corpo illuminante	Flusso luminoso	Colore luce	Tensione	A mm	B mm	C mm
✓	860666	20W	LED	2'121 lm	4'000K	230 VAC	479	719	751
✓	860667	20W	LED	2'121 lm	5'000K	230 VAC	479	719	751
✓	860668	35W	LED	4'245 lm	4'000K	230 VAC	958	1'198	1'230
✓	860669	35W	LED	4'245 lm	5'000K	230 VAC	958	1'198	1'230
✓	860670	55W	LED	7'102 lm	4'000K	230 VAC	1'437	1'677	1'709
✓	860671	55W	LED	7'102 lm	5'000K	230 VAC	1'437	1'677	1'709

*Nella versione a catena (cavo da entrambi i lati) la misura totale si allunga di circa 20 mm. Il tappo di copertura è già incluso nella fornitura.

✓ Disponibile in stock, salvo venduto

StreamLED 2 DALI



con pressacavo e cavo di raccordo 30 cm



Dati tecnici

Tensione in ingresso:	230VAC
Potenza complessiva assorbita:	35W/55W
Flusso luminoso:	3'997lm/6'730lm
Efficienza luminosa:	113lm/W/123lm/W
Indice IRC:	Ra > 80
Durata della vita:	L70 B10 > 50'000h
Grado di protezione:	
– raccordo diretto:	IP66/IP69
– raccordo diretto*:	IP67
Resistenza agli urti:	
– raccordo diretto:	IK10
Classe di protezione:	II
Temperatura di funzionamento:	-25°C fino a +40°C
Temperatura colore:	3'000K/4'000K/5'000K
Ottiche di illuminazione LED:	120°
Materiale dell'involucro / tubo:	PMMA vetro acrilico cappuccio antracite RAL7016/tubo trasparente opaco (satinato)
Colore corpo faretto:	

*IP67: Per immersione temporanea, protetto da tappi terminali sagomati e cavo di alimentazione sagomato

Caratteristiche del prodotto

- alta efficienza e luce simmetrica
- robusti resistente agli urti
- Basso consumo energetico (basso consumo corrente ad alta potenza di luce)
- montaggio semplice
- ampio assortimento di forniture
- adatto all'impiego negli ambienti più difficili (zona tunnel, impianti di depurazione delle acque, industria chimica)
- versione unilaterale con cavo di raccordo 30 cm (5 poli)
- collegamento passante su tutti i modelli

Dimensioni

StreamLED 2 DALI con cavo di raccordo 30 cm

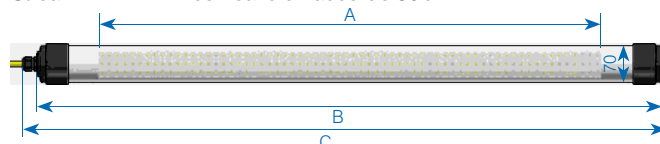

StreamLED 2 – DALI

N° art.	Potenza	Corpo illuminante	DALI	Flusso luminoso	Colore luce	Tensione	A mm	B mm	C mm
860902	35W	LED	1	3'997lm	3'000K	230VAC	958	1'198	1'230
✓ 860904	35W	LED	1	3'997lm	4'000K	230VAC	958	1'198	1'230
✓ 860906	35W	LED	1	3'997lm	5'000K	230VAC	958	1'198	1'230
860903	55W	LED	2	6'730lm	3'000K	230VAC	1'437	1'677	1'709
✓ 860905	55W	LED	2	6'730lm	4'000K	230VAC	1'437	1'677	1'709
✓ 860907	55W	LED	2	6'730lm	5'000K	230VAC	1'437	1'677	1'709

*Nella versione a catena (cavo da entrambi i lati) la misura totale si allunga di circa 20mm. Il tappo di copertura è già incluso nella fornitura.

✓ Disponibile in stock, salvo venduto

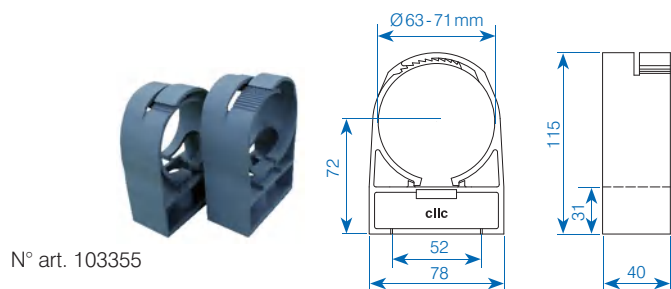
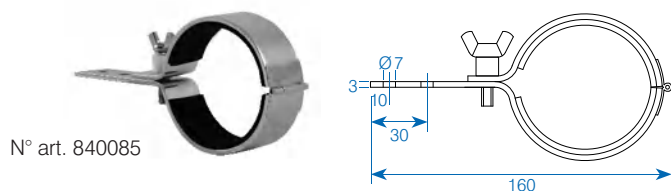
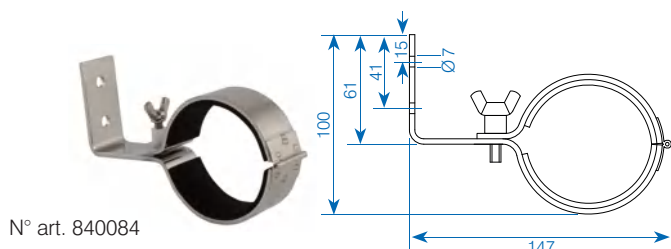
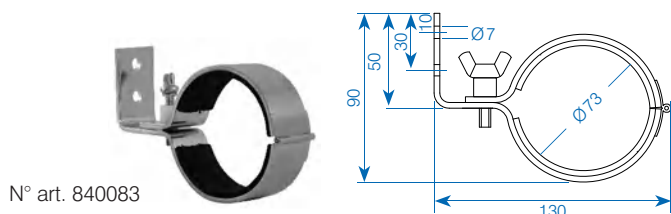

Accessori / pezzi di ricambio	
✓ 185329	BetaLUXX/StreamLED 2 cavo di collegamento 2×1.5 mm ² H07RN-F, L=2.5 m, incl. spina e presa
✓ 188951	BetaLUXX/StreamLED 2 cavo di collegamento 2×1.5 mm ² H07RN-F, L=3 m, incl. spina e presa
✓ 188952	BetaLUXX/StreamLED 2 cavo di collegamento 2×1.5 mm ² H07RN-F, L=5 m, incl. spina e presa
✓ 187542	BetaLUXX/StreamLED 2 cavo di raccordo 2×1.5 mm ² , L=5 m, spina T12 e presa
✓ 860481	BetaLUXX/StreamLED 2 cavo di raccordo 2×1.5 mm ² , L=2.5 m, con presa
✓ 860482	BetaLUXX/StreamLED 2 cavo di raccordo 2×1.5 mm ² , L=5 m con presa
✓ 183681	Spina bipolare, 17.5 A, 250 VAC, IP68 per cavo Ø7-12 mm
✓ 183680	Presa bipolare, 17.5 A, 250 VAC, IP68 per cavo Ø7-12 mm
✓ 036791	Cavo H07RNF, 2×1.5 mm ² , nero, Ø11 mm
✓ 840083	Supporto A4, Ø70 mm/montaggio a parete, angolare 130 mm
✓ 840084	Supporto A4, Ø70 mm/montaggio a parete, angolare 147 mm
✓ 840085	Supporto A4, Ø70 mm/montaggio diretto, 160 mm
✓ 103355	Staffa in plastica, Ø63-71 mm, per diametro 70
✓ 136624	Cappuccio, con pressacavo M20×1.5 mm, plastica antracite
✓ 148225	Cappuccio, con chiusura M20×1.5 mm, plastica antracite

BetaLUXX



Clip di fissaggio

5 ANNI DI GARANZIA



IP66

IK10



La plafoniera a LED BetaLUXX è estremamente robusta e ha un alto grado di protezione IP66. Sulla base di una copertura smerigliata l'abbiaggiamento è ridotto al minimo e la distribuzione della luce estremamente uniforme. Le clip di montaggio in dotazione semplificano l'installazione. Le loro caratteristiche li rendono versatile negli ambienti del settore industriale ed altri campi.

Dati tecnici

Tensione:	198 - 264 VAC (176 - 264 VDC)
Potenza LED:	20 W/35 W/55 W
Flusso luminoso:	1'964 lm/3'929 lm/6'574 lm
Efficienza luminosa LED:	98.2 lm/W/112 lm/W/120 lm/W
Indice di resa del colore:	Ra > 80
Durata della vita LED:	L70/B10 > 50'000 h
Grado di protezione:	IP66
Resistenza agli urti:	IK10
Classe di protezione:	II
Temperatura di funzionamento:	-25° C fino a +40° C
Temperatura colore:	3'000 K/4'000 K/5'000 K
Ottiche di illuminazione:	120°
Materiale corpo:	alluminio
Colore corpo faretto:	grigio
Schermo:	policarbonato resistenza ai raggi UV, senza alogeni

Peso:

- 20:	1'190 g
- 40:	2'024 g
- 60:	2'857 g

Dimensioni P×L×A:

- 20:	570×69.3×59.6 mm
- 40:	1'046×69.3×59.6 mm
- 60:	1'524×69.3×59.6 mm

Alimentazione:

Cavo di raccordo
(non incluso nella fornitura della lampada)

BetaLUXX compl. con presa d'incasso e spina d'incasso

3'000K	4'000K	5'000K	Descrizione
✓ 860627	✓ 860626	✓ 860616	BetaLUXX 20, 230 VAC, 1'964 lm
✓ 860628	✓ 860614	✓ 860470	BetaLUXX 40, 230 VAC, 3'929 lm
✓ 860629	✓ 860615	✓ 860480	BetaLUXX 60, 230 VAC, 6'574 lm
		✓ 860645	BetaLUXX 40, 230 VAC, 3'929 lm per industria alimentare

Caratteristiche del prodotto

- alta efficienza e luce simmetrica
- robusto
- basso consumo energetico (basso consumo corrente ad alta potenza di luce)
- montaggio facile con clip di montaggio (volume di consegna)
- gancio di fissaggio in acciaio inossidabile 1.4310
- a innesto
- con collegamento passante

Dimensioni

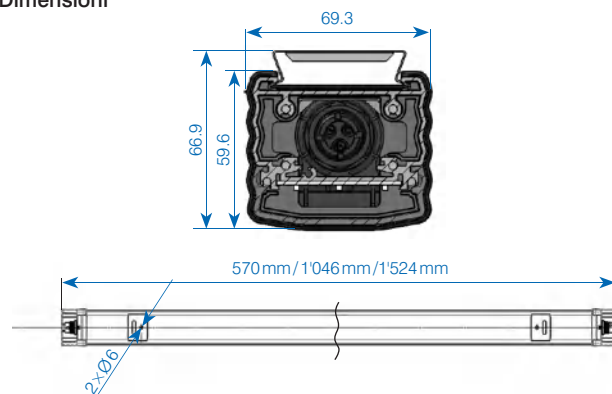

Accessori/pezzi di ricambio

✓ 185329	BetaLUXX/StreamLED 2 cavo di collegamento 2×1.5 mm ² , L=2.5 m, incl. spina e presa
✓ 188951	BetaLUXX/StreamLED 2 cavo di collegamento 2×1.5 mm ² , L=3 m, incl. spina e presa
✓ 188952	BetaLUXX/StreamLED 2 cavo di collegamento 2×1.5 mm ² , L=5 m, incl. spina e presa
✓ 187542	BetaLUXX/StreamLED 2 cavo di raccordo 2×1.5 mm ² , L=5 m, spina T12 e presa
✓ 860481	BetaLUXX/StreamLED 2 cavo di raccordo 2.5 m 2×1.5 mm ² , con presa
✓ 860482	BetaLUXX/StreamLED 2 cavo di raccordo 5 m 2×1.5 mm ² , con presa
✓ 183681	Spina bipolare, 17.5 A, 250 VAC, IP68, per cavo Ø7-12 mm
✓ 183680	Presa bipolare, 17.5 A, 250 VAC, IP68, per cavo Ø7-12 mm
✓ 036791	Cavo H07RNF, 2×1.5 mm ² , nero, Ø11 mm
✓ 860632	BetaLUXX clip di fissaggio con arresto a vite per montaggio verticale (2 pezzi per lampada)

✓ Disponibile in stock, salvo venduto



StreamLED 2: Cliente / installatore: BLS Netz AG
EPRO TRAFFIC GmbH: Pianificatore specializzato



StreamLED 2



BetaLUX

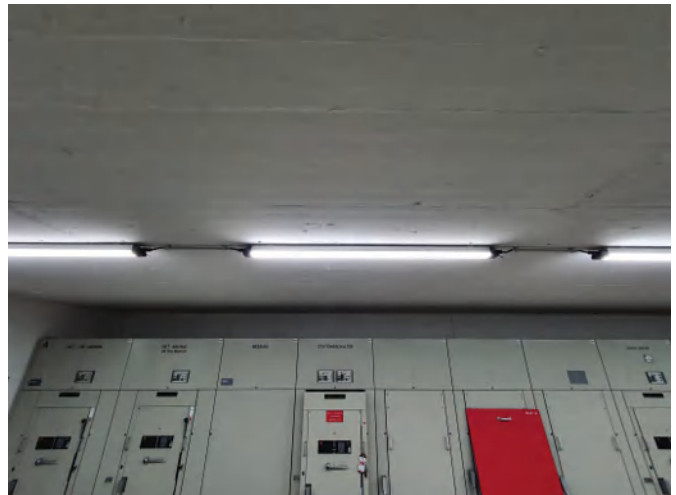

BetaLUX

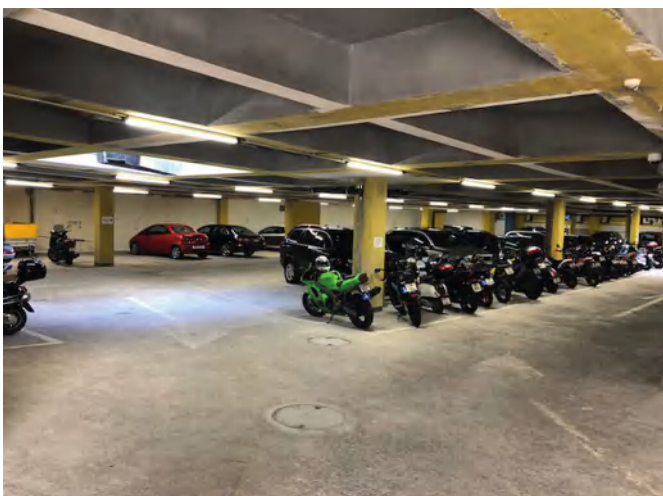

BetaLUX



BetaLUX

SpotLED FLEX Lampada da banco



SpotLED con tubo flessibile 200 mm

IP54



SpotLED con tubo flessibile 400 mm

IP54



La lampada da banco SpotLED FLEX porta la luce in qualsiasi posizione. La lampada è molto efficiente, piccola e una sorgente luminosa compatta, sicura, confortevole, ed affidabile. Da luce per ogni esigenza e offre, grazie alla tecnologia LED più recente, l'efficienza energetica ed una lunga durata d'illuminazione nelle zone di commercio, industria, interno e esterno.

La lampada SpotLED FLEX è estremamente robusta, girevole, e una buona scelta per una vasta gamma di applicazioni.

La nostra gamma di prodotti contiene lunghezze standard da 300 mm a 600 mm. Altre versioni sono realizzabili su richiesta, sia per l'ottica, il colore della luce, la lunghezza del cavo d'alimentazione, un altro adattore o la lunghezza del tubo flessibile.

Inoltre offriamo una vasta gamma di accessori, dal magnete fino alla griglia.

Caratteristiche del prodotto

- piccolo proiettore in design moderno
- staffa in acciaio V2A INOX, verniciata a polvere
- grazie alle sorgenti di luce LED: resistente alle vibrazioni, costi di manutenzione più bassi rispetto ad illuminazione tradizionale, funzionamento garantito anche a basse temperature, senza sfarfallio

Dati tecnici

Tensione d'esercizio:	230 VAC
Assorbimento corrente:	115 mA
Corpo illuminante:	5 PowerLED à 3W
Temperatura colore:	6'000 K (cool white)
Angolo del fascio:	Spot/Medium
Grado di protezione:	IP54 (senza alimentatore)
Classe di protezione:	III
Temperatura della superficie:	mass. +55° C
Temperatura di funzionamento:	da -30° C fino a +45° C
Materiale corpo:	alluminio pressofuso, rivestitonerò
Materiale tubo:	acciaio, rivestito nero
Material adattore:	acciaio, rivestito nero
Raccordo:	1.8m, 2×0.5 mm ² (cavo PUR)

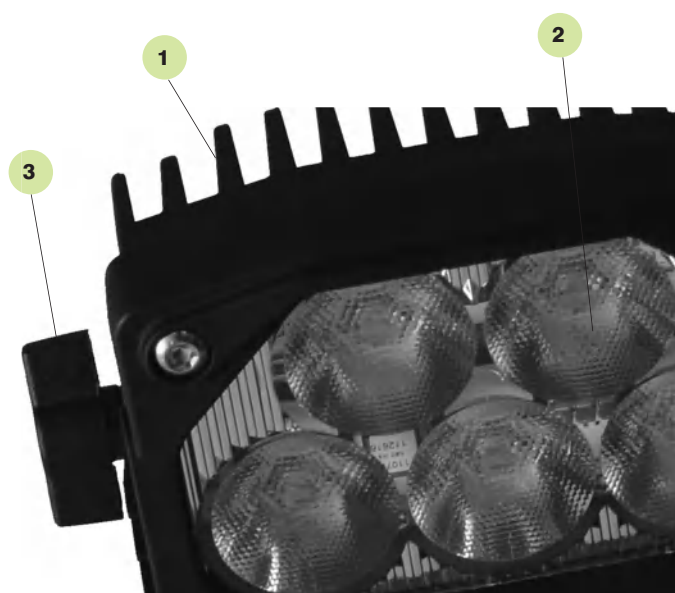

- 1 Involucro con alette di raffreddamento per la dissipazione del calore ottimale
- 2 LED
- 3 Vite d'arresto
- 4 Tubo flessibile
- 5 On/off
- 6 Alimentatore 230 VAC/18 VDC

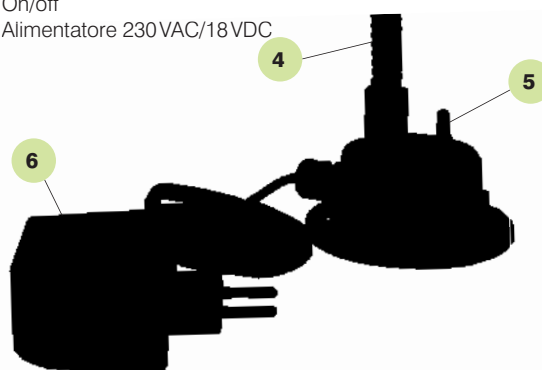

SpotLED FLEX – Spot

principio di illuminazione

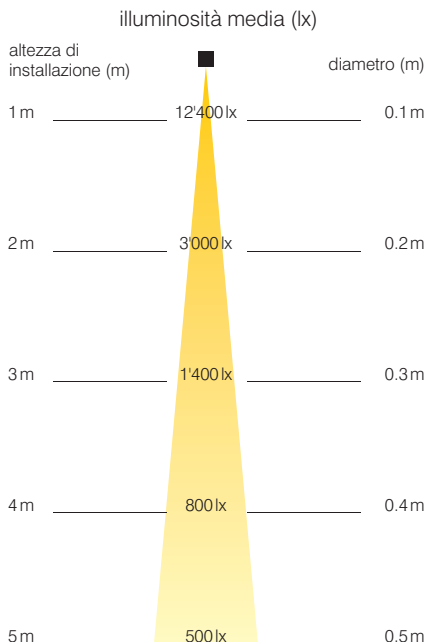

SpotLED FLEX – Medium

principio di illuminazione

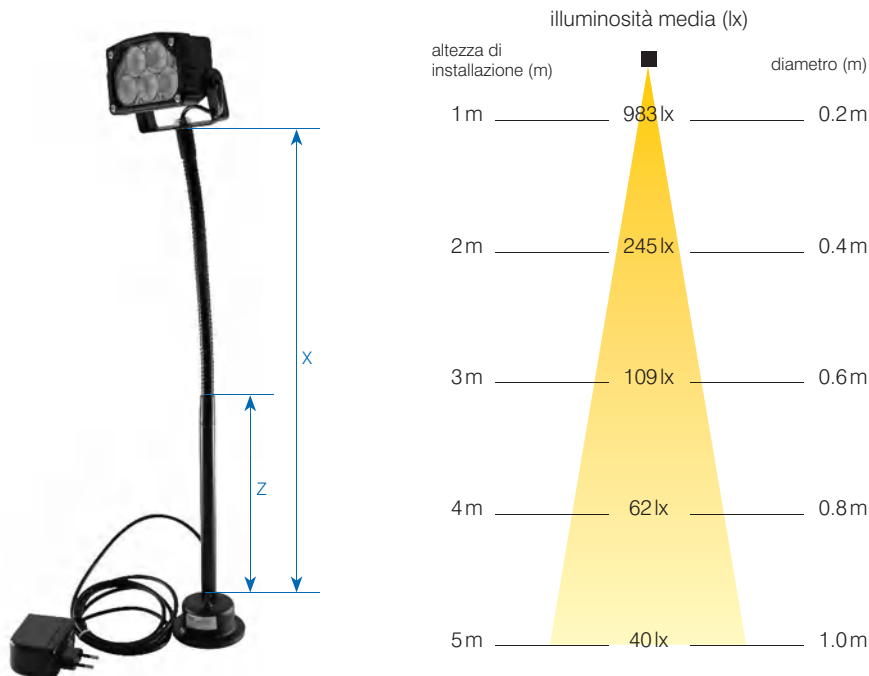

Nostro assortimento standard con ottiche di illuminazione spot

SpotLED FLEX nero, cool white, cavo 1.8 m, alimentatore 230 VAC/18 VDC

N° art.	Lunghezza mm (X)	Lunghezza adattore mm (Z)	Lunghezza tubo flessibile mm (Ø)
116285	300 mm	–	14 mm
116287	400 mm	–	14 mm
117613	500 mm	200 mm	14 mm
116295	600 mm	–	15 mm

Altre Lunghezze e Descrizioni su richiesta.

Nostro assortimento standard con ottiche di illuminazione medium

SpotLED FLEX nero, cool white, cavo 1.8 m, alimentatore 230 VAC/18 VDC

N° art.	Lunghezza mm (X)	Lunghezza adattore mm (Z)	Lunghezza tubo flessibile mm (Ø)
✓ 116284	300 mm	–	14 mm
✓ 116286	400 mm	–	14 mm
117611	500 mm	200 mm	14 mm
✓ 116294	600 mm	–	15 mm

Altre Lunghezze e Descrizioni su richiesta.

Accessori/pezzi di ricambio		
✓ 110427	Alimentatore a spina 230 VAC/18 VDC, 1'200 mA incl. cavo di raccordo 1.8 m, nero	
✓ 024315	Magnete rotondo nero ø86/20 mm, con foro ø6,5 mm, forza = 540 N	
✓ 104508	Schermo di protezione policarbonato	
✓ 104431	Griglia di protezione V2A	
✓ 109212	Vite con alette in plastica M5×10 mm	

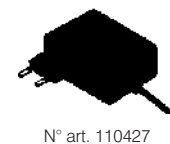

✓ Disponibile in stock, salvo venduto

SpotLED 24



IP67



I proiettori SpotLED a tecnologia LED attuale, sono efficienti nel rendimento ed efficaci sul piano energetico, si possono utilizzare per l'illuminazione esterna ed interna.

Il corpo (in alluminio pressofuso) si può combinare con altre componenti (LED, ottica, colore) e può essere utilizzato per una vastissima varietà di illuminazione.

Sia all'aperto, sia sui mezzi di trasporto (costruzione, agricoltura, pulizia, smaltimento rifiuti, attrezzatura da sci), in giardino e sulle facciate, lo SpotLED mette le cose sotto la giusta luce.

Anche all'interno ci sono molte applicazioni, lo SpotLED illumina sia l'ambiente che il luogo di lavoro.

Caratteristiche del prodotto

- dimensioni ridotte per un design moderno
- corpo faretto in alluminio pressofuso
- disponibile in due colori: grigio-argento e nero
- staffa in acciaio inossidabile V2A, verniciata a polvere
- sorgente luminosa: 5 Power-LED
- diversi angoli di proiezione possibili (diverse ottiche)
- collegamento tramite potenziometro per il controllo di luminosità (500kOhm logaritmica positivo)
- resistente a vibrazioni, minori costi di manutenzione rispetto a luci tradizionali
- subito disponibile anche a basse temperature, alcun tremolare

Dati tecnici

Tensione d'esercizio:	12-30VDC, (24VAC su richiesta)
Assorbimento corrente:	500mA @ 24VDC, 950mA @ 12VDC
Corpo illuminante:	5 Power LED
Potenza:	10W
Flusso luminoso:	750lm
Colori di luce:	warm white 2'800-3'200K cool white 6'350-7'000K
Grado di protezione:	IP67
Classe di protezione:	III
Temperatura superficiale:	max. 55°C
Temperature di utilizzo:	-30°C fino a +45°C
Peso:	348g



Struttura SpotLED

1. Corpo faretto
2. Ottica
3. Staffa
4. Power-LED
5. Vetro di protezione

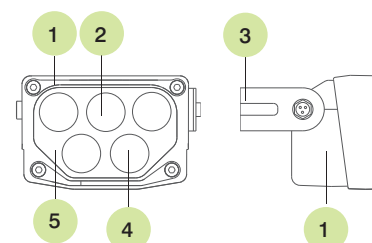

Corpo faretto con alette di raffreddamento per una migliore dissipazione del calore

Staffa di fissaggio orientabile in acciaio inossidabile verniciata a polvere, (con vite d'arresto)

Vetro di protezione in policarbonato (facile da sostituire)

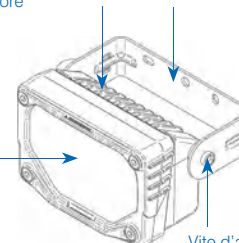

Vite d'arresto (manopola a stella opzionale)

Dimensioni

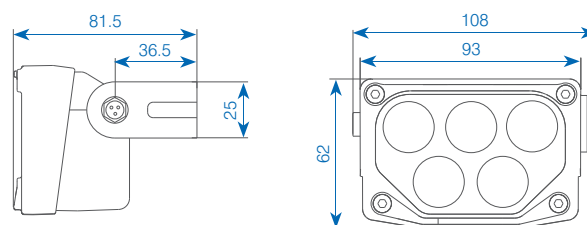

Schema di alimentazione

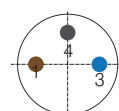

- 1 = Marrone (filo 1) + 24VDC
- 3 = Blu (filo 3): alimentazione opzionale «regolazione intensità luminosa»
- 4 = Nero (filo 4) -24VDC

SpotLED con cavo di collegamento fisso

Cavo PUR 3×0.25 mm², nero, lunghezza 5 m

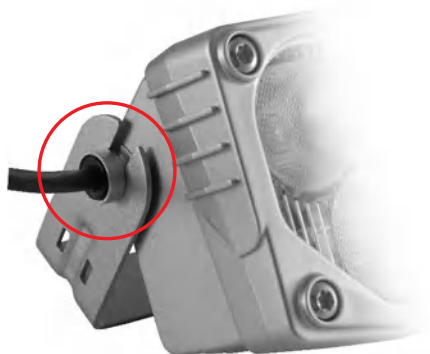

SpotLED con spina da incasso IP67



	N° art. Cool white	N° art. Warm white	Descrizione SpotLED	Colore corpo	Ottica
✓	131064	131068	Wide	grigio-argento	5×67°
	131065	131069	Wide	nero	5×67°
✓	039636	104967	Medium	grigio-argento	5×38°
✓	039637	104970	Medium	nero	5×38°
✓	039643	104976	Spot	grigio-argento	5×10°
✓	039644	104977	Spot	nero	5×10°

	N° art. Cool white	N° art. Warm white	Descrizione SpotLED	Colore corpo	Ottica
	131040	131044	Wide	grigio-argento	5×67°
✓	131041	131045	Wide	nero	5×67°
	038015	101867	Medium	grigio-argento	5×38°
✓	038016	✓ 101868	Medium	nero	5×38°
	038021	101873	Spot	grigio-argento	5×10°
✓	038022	101874	Spot	nero	5×10°

Accessori/pezzi di ricambio



N° art. 152996



N° art. 101068



N° art. 109212



N° art. 860031



N° art. 101069



N° art. 104431

Paletto



N° art. 106563

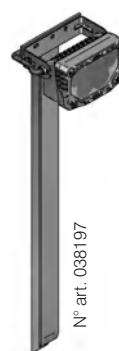

N° art. 038197



N° art. 126197

N° art.	Descrizione
✓ 104508	Vetro di protezione PC trasparente
✓ 152996	Vetro sostitutivo (incasso) policarbonato per corpo illuminante SpotLED 24
✓ 104431	Griglia di protezione V2A (premontata)
✓ 860031	Filtri colorati per SpotLED Set à 3 pz.: verde, rosso, giallo
✓ 101067	Magnete 180 N, Ø50 mm, zincato, senza protezione in gomma, H=10 mm, foro Ø8.5 mm
✓ 101068	Magnete 180 N, Ø66 mm, in gomma A=8.5 mm, M6 filettatura
✓ 101069	Magnete 110 N, 43×31 mm, in gomma A=6 mm, 2×M4 filettatura
✓ 109212	Vite con alette in plastica, M5×10 mm

N° art.	Descrizione
106563	Paletto a tubo rotondo posa a terra V2A, Ø 30, L=600 mm incl. materiale di montaggio
✓ 038197	Paletto a profilo T V2A, 30×30×3 mm, L=505 mm per SpotLED
✓ 126197	Paletto PA6/GF, L=280 mm

✓ Disponibile in stock, salvo venduto

SpotLED 230



Protezione della staffa

Staffa montante

IP66



Il SpotLED 230 viene utilizzato per un'illuminazione moderna ed efficace. All'esterno per il giardinaggio, facciate, cartelloni pubblicitari, ecc. All'interno per illuminazione di locali (anche indirettamente) per locali di lavoro, luoghi di lavoro, etc. installato mobile o fisso. Con esso impostate abilmente la scena. Il faretto è anche adatto molto bene in combinazione con un rilevatore di movimento.

Caratteristiche del prodotto

- corpo robusto in alluminio pressofuso, verniciata a polvere
- staffa in acciaio inossidabile, verniciata a polvere
- pronto all'impiego immediato anche a basse temperature, senza guizzo
- resistente alle vibrazioni

Dati tecnici

Tensione d'esercizio:	230 VAC/DC (+/-10%)
Potenza LED:	17W
Flusso luminoso:	1'200lm
Efficienza luminosa:	70lm/W
Temperatura colore:	
-	ca. 4'000K (comfort white)
-	ca. 6'000K (cool white)
Indice di resa del colore	
-	4'000K Ra >75
-	6'000K Ra >70
Durata della vita LED:	> 50'000h
Materiale corpo:	alluminio
Colore corpo faretto:	grigiore
Schermo:	2mm policarbonato
Grado di protezione:	IP66
Classe di protezione:	I
Temperatura di funzionamento:	-30°C fino a +50°C
Dimensioni (LxAxP):	166x89x76 mm
Peso:	ca. 1.4kg (incl. cavo)

Dimensioni

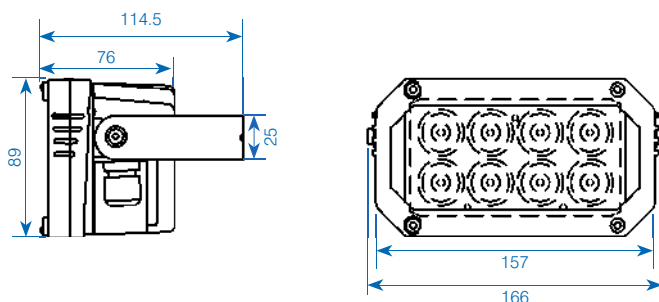

SpotLED 230 su paletto

Protezione contro sovratemperatura

La temperatura dei LED è sorvegliata. Quando la temperatura supera la temperatura LED massima specificata, la luminosità viene ridotta automaticamente. Se la temperatura scende sotto la temperatura LED massima, la luminosità viene regolata fino al valore impostato.

Dimmer

Il proiettore può essere regolato tramite un dimmer di controllo fase disponibile in commercio.

Colori

I colori di luce standard sono cool white (ca. 6'000K) e comfort white (ca. 4'000K).

Ottica

3 differenti ottiche Spot, Medium e Wide sono disponibile.

Genere di montaggio

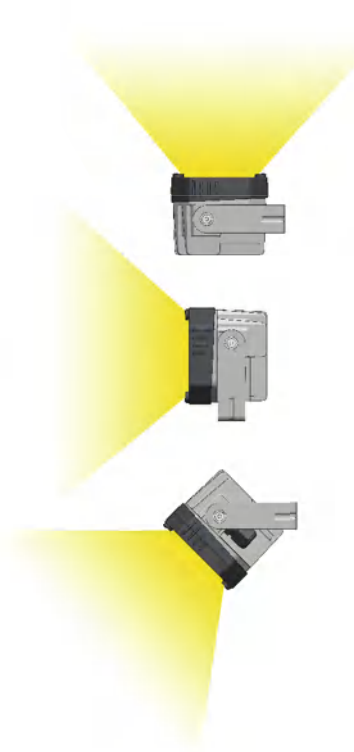



SpotLED 230 come illuminazione esterna del tribunale



SpotLED 230V illuminazione di facciate

Comfort white ca. 4'000 K

- ✓ 860169 SpotLED 230-17W, 4'000K, Spot, IP66
incl. Cavo d'alimentazione nero 5 m, 3×1mm² T12
- ✓ 860170 SpotLED 230-17W, 4'000K, Medium, IP66
incl. Cavo d'alimentazione nero 5 m, 3×1mm² T12
- ✓ 860171 SpotLED 230-17W, 4'000K, Wide, IP66
incl. Cavo d'alimentazione nero 5 m, 3×1mm² T12

Cool white ca. 6'000 K

- ✓ 860172 SpotLED 230-17W, 6'000K, Spot, IP66
incl. Cavo d'alimentazione nero 5 m, 3×1 mm² T12
- ✓ 860173 SpotLED 230-17W, 6'000K, Medium, IP66
incl. Cavo d'alimentazione nero 5 m, 3×1 mm² T12
- ✓ 860174 SpotLED 230-17W, 6'000K, Wide, IP66
incl. Cavo d'alimentazione nero 5 m, 3×1 mm² T12



SpotLED 230V

Per installazione permanente disconnettere la spina, adattare la lunghezza necessaria del cavo e raccordare fisso.

Accessori / pezzi di ricambio

- ✓ 110743 Staffa montante compl. per SpotLED 230
incl. dadi ad alette, anelli di distanza,
protezioni della staffa
- 110922 Vite con alette plastica, M5×25 mm per SpotLED 230
- 111096 Cappuccio di protezione plastica
per staffa montante SpotLED 230
- ✓ 126197 Paletto PA6/GF, L=280 mm

Particolarità



Questo genere di montaggio non è ammesso per impiego esterno (membrana).

- ✓ Disponibile in stock, salvo venduto



SpotLED 230V maneggio

ApolloLED 2N

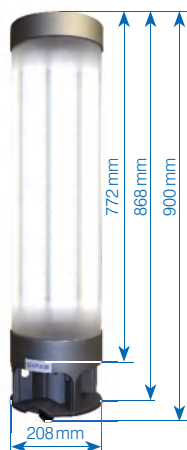

IP44



Questo prodotto serve per la copertura mobile di grandi aree e/o luce intensa. Molte applicazioni si trovano anche come illuminazione di ampie superfici sportive come piste da sci/gara di fondo o simili.

Caratteristiche del prodotto

- luce tutt'intorno ad elevato punto di luce
- schermatura della luce è protetto da diametro più piccolo
- sostituzione del calore: L'aria ambiente viene aspirata dal ventilatore e genera una corrente d'aria attraverso la lampada
- aperture di ingresso ed uscita dell'aria si trovano sul lato inferiore della lampada
- commutabile a 180° irradiazione

Dati tecnici

Tensione in ingresso:	100-277 VAC
Potenza complessiva assorbita:	
- 50% corpo illuminante:	220 W
- 100% corpo illuminante:	440 W
Flusso luminoso:	53'760 lm
Potenza LED:	122 lm/W
Quantità lampade:	896 × 0.5 W, SMD-LED
Colori luce:	5'000 K
Indice IRC:	Ra > 80
Durata della vita:	L70/B10 > 50'000 h
Grado di protezione:	IP44
Classe di protezione:	I
Temperatura di funzionamento:	-25°C fino a +45°C
Diametro esterno Ø mm:	208 mm
Lunghezza con dispositivo da sospensione:	900 mm
Diametro di innesto:	38 mm
Peso:	11 kg
Altezza d'impiego:	3.5 m
Superficie da illuminare:	> 700 m²

Dati tecnici valigia di trasporto

Viene offerta completa con valigia di trasporto (Flight Case).

Lunghezza:	1'180 mm
Profondità:	280 mm
Altezza:	300 mm
Peso a vuoto:	8.6 kg

Dati tecnici treppiede

Per garantire una gestione ottimale è necessario un treppiede adeguato.

Altezza min.:	1'670 mm
Altezza max.:	3'700 mm
Diametro delle gambe estese:	1'280 mm
Capacità di carico:	30 kg
Peso:	21.4 kg



N° art.	Descrizione
✓ 246988	ApolloLED 2N, 230V/896×0.5W, con cavo di raccordo 5m 3×1.5 mm², spina T13, incl valigia di trasporto
✓ 800211	ApolloLED 2N, 230V/896×0.5W, excl. cavo di raccordo e valigia di trasporto

Accessori/pezzi di ricambio

✓ 102009	Treppiede, acciaio cromato, a=max. 3.7 m, con manovella, carico max. 30 kg, tubo ø38 mm
✓ 800444	Cavo di raccordo 5m 3×1.5 mm², spina T13
800445	Cavo di raccordo 10m 3×1.5 mm², spina T13
✓ 330938	Valigia di trasporto (Flight Case) nero



✓ Disponibile in stock, salvo venduto

ApolloLED ECO



IP44

Questo prodotto serve per la copertura mobile di grandi aree e/o luce intensa. Molte applicazioni si trovano anche come illuminazione di ampie superfici sportive come piste da sci/gara di fondo o simili.

Caratteristiche del prodotto

- illuminazione molto potente
- design robusto, le lampadine non possono scheggiarsi o rompersi
- aperture di ingresso ed uscita dell'aria si trovano sul lato inferiore della lampada
- funzionamento con ventilazione forzata permanente per una lunga durata
- impiegabile anche in versione sospesa (senza stativo)
- circuito di protezione da sovratemperatura con riattivazione autonoma
- piena potenza, subito dopo l'accensione
- nessun tempo di preriscaldamento, nessun tempo di raffreddamento
- funzionamento con alimentatore integrato
- luce tutt'intorno ad elevato punto di luce

Dati tecnici

Tensione in ingresso:	100-277VAC
Potenza complessiva assorbita:	307.5W
Flusso luminoso:	32'321 lm
Potenza LED:	110lm/W incl. ventilatore
Colori luce:	5'000K
Indice IRC:	Ra>80
Durata della vita:	L70/B10 >50'000h
Grado di protezione:	IP44
Classe di protezione:	I
Temperatura di funzionamento:	-25°C fino a +50°C
Dimensioni LxD:	600x208mm
Diametro di innesto:	38mm
Peso:	7.5kg
Altezza d'impiego:	2.7m
Superficie da illuminare:	>600m ²

Dati tecnici valigia di trasporto

Viene offerta completa con valigia.

Dimensioni (LxD):	650x210mm
Peso:	0.3kg

Dati tecnici treppiede

Per garantire una gestione ottimale è necessario un treppiede adeguato.

Altezza min.:	1'550mm
Altezza max.:	2'400mm
Diametro delle gambe estese:	1'280mm
Capacità di carico:	50kg
Peso:	9.4kg

✓ Disponibile in stock, salvo venduto

N° art.	Descrizione
✓ 184857	ApolloLED ECO, 230V, 300W, 32'321 lm incl. alimentazione 5m 3x1.5mm ² , spina T13, incl. valigia

Accessori / pezzi di ricambio	
✓ 184858	Treppiede, acciaio/alluminio verniciato a polvere, a=max. 2.4m, con manovella, carico max. 50kg, tubo ø35mm
184860	Valigia 650x210mm per ApolloLED ECO
184862	Snodo per stativo 0-45°
✓ 800444	Cavo di raccordo 5m 3x1.5mm ² , spina T13
800445	Cavo di raccordo 10m 3x1.5mm ² , spina T13



Esempi di applicazione

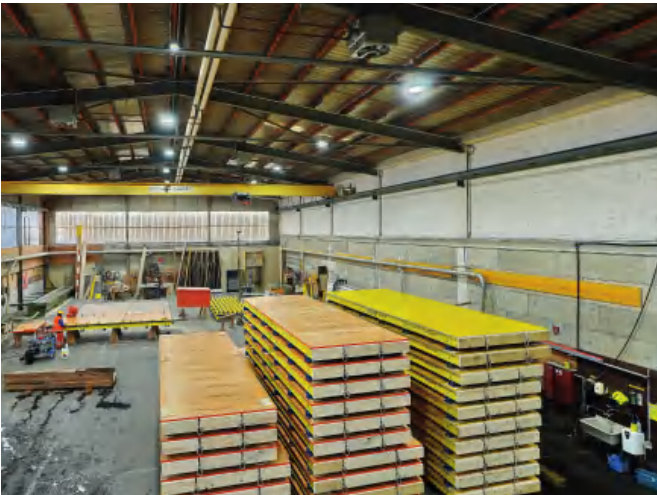

DeltaLUXX Implemia Oberentfelden



BetaLUXX



HPL 1'350W Sciovia Freistadt

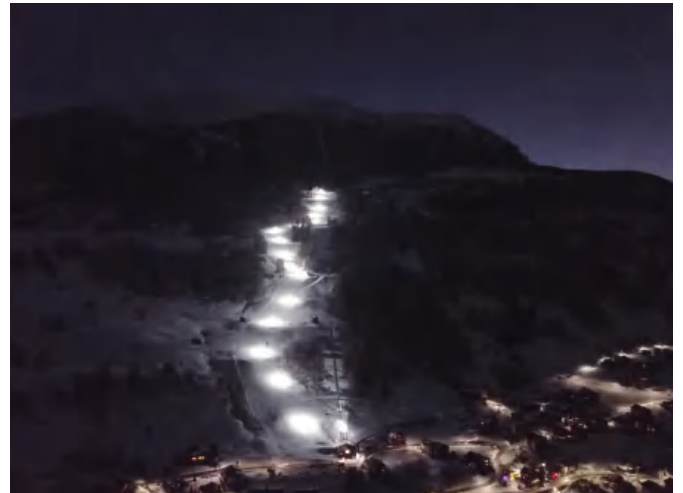

ApolloLED illuminazione di piste da sci Eischoll



BetaLUXX Implemia Oberentfelden

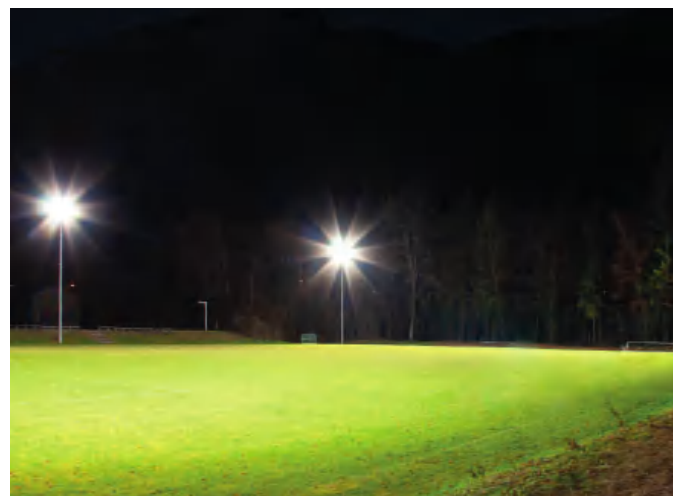

HPL 900W 1350W Nonner Stadion Bad Reichenhall

PrimaLED 2



Il concetto provato del proiettore PRIMA ora è disponibile con l'innovativa tecnologia LED. In questo modo, potrete approfittare di tutti i vantaggi che questa tecnologia a LED ha da offrire!

La PrimaLED è una lampada professionale di alta high-tech di grande potenza luminosa con una bassa emissione di calore e basso consumo di energia.

Questa luce di lavoro garantisce un'illuminazione ottimale simmetrica ed omogenea della superficie priva di abbagliamento. Il suo uso pratico consente appostamenti differenti: sospesa, orizzontale o verticale.

Caratteristiche del prodotto

- flusso luminoso completo è immediatamente disponibile
- basso consumo energetico con una maggiore emissione di luce
- sviluppo temperatura minima
- stabilità di commutazione estremamente elevata (> 1 Mio)
- esente da manutenzione
- nessuna radiazione UV/IR
- corpo giallo in policarbonato resistente agli urti con bordo gommato nero per assicurare la massima resistenza agli urti
- maniglia serve anche come sostegno di serraggio per posizionare la lampada nella posizione desiderata
- calotta della lampada in makrolon satinato: resistente agli urti, corpo a tenuta di acqua e di polvere
- illuminazione con temperatura di superficie limitata per l'utilizzo in strutture operative incombustibili

Dati tecnici

Tensione d'esercizio:	230VAC/24V AC/DC
Potenza complessiva assorbita:	25.2W
Flusso luminoso:	4'200lm
Efficienza luminosa:	165lm/W
Temperatura colore:	4'000K
Indice di resa del colore:	Ra > 80
Durata di vita delle batterie:	L70/B10 80'000h
Classe di protezione:	I (230V con presa) II (230V senza presa) III (24V) (20-28V AC/DC)
Grado di protezione:	IP65 (senza presa) IP54 (con presa)
Resistenza agli urti:	IK08
Alimentatore:	alimentatore convenzionale di rete
Range di temperatura:	-20° C fino a +40° C
Peso:	3.1 kg
Dimensioni (LxAxP):	305x295x110 mm

✓ Disponibile in stock, salvo venduto



IP55



230 VAC, con presa da incasso

230357	PrimaLED 2, 230V/25.2W, 4'200lm, escl. alimentazione con presa T13 integrata
✓ 228219	PrimaLED 2, 230V/25.2W, 4'200lm, incl. alimentazione 5m, 3x1.0mm², con presa T13 integrata
✓ 228220	PrimaLED 2, 230V/25.2W, 4'200lm, incl. alimentazione 10m, 3x1.0mm², T13 con presa T13 integrata



IP65



230 VAC, senza presa da incasso

✓ 228221	PrimaLED 2, 230V/25.2W, 4'200lm, incl. alimentazione 5m, 2x1.0mm², T11 senza scatola di derivazione integrata
✓ 228222	PrimaLED 2, 230V/25.2W, 4'200lm, incl. alimentazione 10m, 2x1.0mm², T11 senza scatola di derivazione integrata
✓ 870015	PrimaLED 2, 230V/25.2W, 4'200lm, escl. cavo, M20, escl. presa ausiliare



IP65



24 VAC/DC

210261	PrimaLED 2, 24V/25.2W, 4'200lm, incl. alimentazione 5m, 2x2.5mm², CEE16/2 senza scatola di derivazione integrata
210262	PrimaLED 2, 24V/25.2W, 4'200lm, incl. alimentazione 10m, 2x2.5mm², CEE16/2 senza scatola di derivazione integrata
✓ 870016	PrimaLED 2, 24V/25.2W, 4'200lm, IP65 senza alimentazione, M20 senza scatola di derivazione integrata

Dimensioni

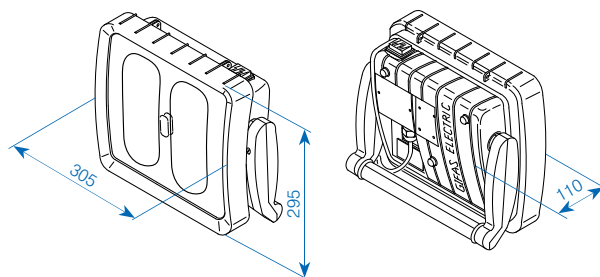



Montaggio a soffitto
Staffa montaggio a soffitto a vite:
✓ N° art. 045188

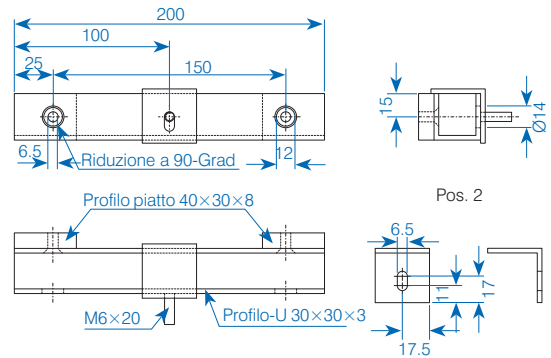

Montaggio a parete
Staffa montaggio a parete a vite:
✓ N° art. 045184

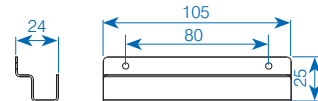

Supporto magneto
Supporto magneto per fissaggio a parete:
✓ N° art. 045174

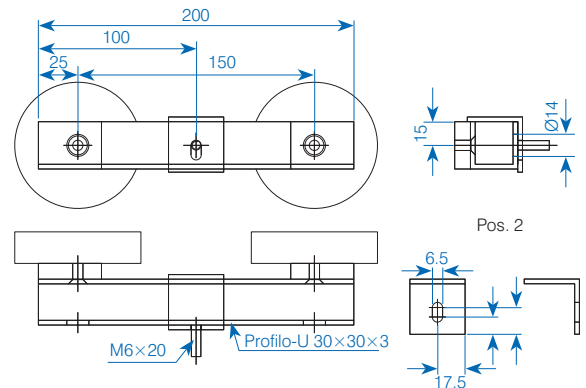

Lampada PRIMA con dispositivo a parete o a parete a 3 punti e staffa articolata V2A, regolabile orizzontale e verticale:
N° art. 106193 e 106194



Esecuzione sospeso con 3 golfari (3xN° art. 047704, catena, sospensione, ecc. in cantiere)



✓ N° art. 045185

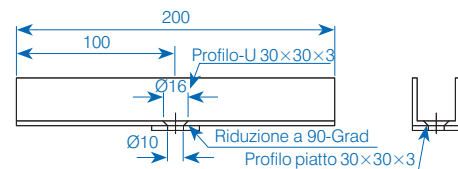

Dispositivo su stativo con dispositivo Stativo treppiede:
✓ N° art. 010586

Dispositivo per stativo per una lampada:
✓ N° art. 045185

Dispositivo per stativo per due lampade:
✓ N° art. 045187



✓ N° art. 045187

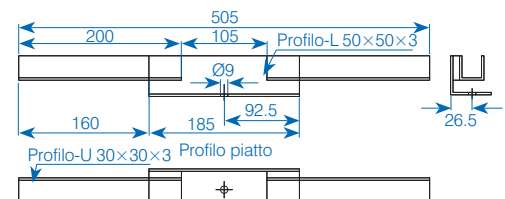

✓ Disponibile in stock, salvo venduto

AlphaLUXX

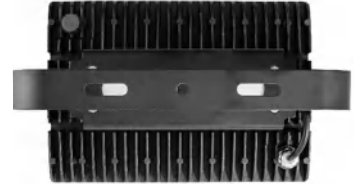

PROGETTATO, SVILUPPATO e PRODOTTO da GIFAS

- enorme efficienza con fino a 150 lm/W
- rivoluzionario rivestimento in PTFE
- flessibilità nel design, nel colore della luce e nella potenza
- lavorazione con componenti di qualità
- 5 anni di garanzia

Il proiettore AlphaLUXX è **100% Made by GIFAS**. Nello sviluppo si è mirato a ottenere qualità dei componenti, straordinaria efficienza.

Le richieste individuali dei clienti relative a varianti di prestazioni, pannelli frontali, lunghezze dei cavi di alimentazione e design di colori speciali possono essere realizzate su richiesta.

Caratteristiche base

- robusta scatola in alluminio pressofuso resistente alla corrosione (lega: 230D)
- rivestimento in PTFE antispurco, adatto per l'industria alimentare
- vetro di sicurezza monostrato (ESG) da 5 mm, opzionalmente con vetro in PC
- guarnizione perimetrale a U su misura
- pellicola termoconduttiva resistente conducibilità termica affidabile e duratura della scheda di circuito LED
- ridotto sviluppo di calore grazie alla più moderna tecnologia LED
- elemento di compensazione della pressione per gradienti termici estremi
- pieno flusso luminoso subito a disposizione dopo l'accensione
- basso consumo energetico con elevato rendimento luminoso
- nessuna manutenzione
- ampia gamma di temperature operative (fino a 60°C)
- nessuna emissione di UV/IR
- non sensibile alle vibrazioni
- molti accessori disponibili in stock

Costruzione

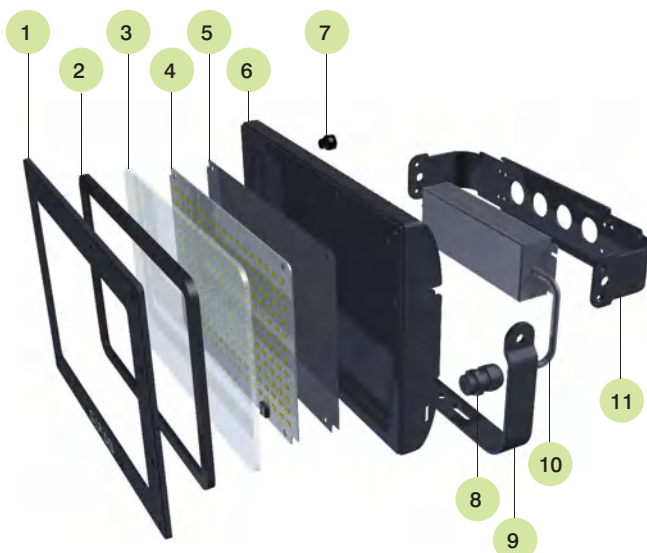

1. Telaio in alluminio pressofuso
2. Guarnizione a U in silicone
3. Vetro frontale (ESG o PC)*
4. Scheda di circuito LED
5. Pellicola termoconduttiva
6. Scatola in alluminio pressofuso
7. Elemento di compensazione della pressione
8. Pressacavo
9. Staffa di montaggio
10. Alimentatore
11. Staffa alimentatore

* ESG = Monovetro di sicurezza
PC = Policarbonato

AlphaLUXX 25/40/60



Dimensioni

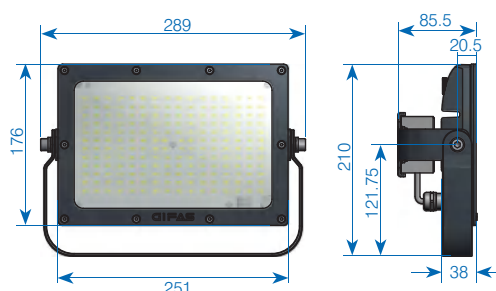

Dati tecnici

Itaggio/tensione d'esercizio:	100 - 277 VAC (50/60 Hz)
Potenza complessiva assorbita:	25.4 W/40 W/60 W
Flusso luminoso vetro satinato:	3'365 lm/5'152 lm/7'322 lm
Flusso luminoso vetro chiaro:	7'712 lm
Potenza LED:	132 lm/W/128 lm/W/122 lm/W
Colore della luce:	4'000 K/5'000 K
Sorgente luminosa:	SMD-LEDs
Indice di resa del colore:	Ra >80
Ottiche di illuminazione:	120°
Durata della vita:	[L70/B10] > 80'000 h
Grado di protezione:	IP65
Classe di protezione:	I
Attenuazione della luce:	opzionale DALI
Temperatura di funzionamento:	
- AlphaLUXX 25:	-30° C fino a +60° C
- AlphaLUXX 40:	-30° C fino a +55° C
- AlphaLUXX 60:	-30° C fino a +50° C
Temperatura della superficie mass.:	+90° C (per uso in luoghi con rischio d'incendio), Marcatura D
Schermo:	ESG (vetro di sicurezza monostrato) 3 mm, (Esecuzione con vetro chiaro o satinato)
Peso:	ca. 2.7 kg
Dimensioni (L×L×A):	289×176×85.5 mm
Corpo:	alluminio pressofuso
Superficie alloggiamento:	Rivestimento in PTFE antiscorco, adatto per l'industria alimentare nero
Colore corpo faretto:	nero
Raccordo:	1 m cavo di raccordo, 3×1.5 mm ² H07RN
Certificazioni:	ENEC, CE indicato per IFS (International Featured Standard)

AlphaLUXX su cavalletto

228340	AlphaLUXX 60, 5'000K, 230VAC, 7'322lm, IP65, satinato, cavo di raccordo 5 m, 3×1.5 mm ² , T13 montato su cavalletto
--------	--

Composto dagli art. 860956 e 179727

Accessori/pezzi di ricambio

✓ 179727	Cavalletto alluminio, verniciato a polvere nero per AlphaLUXX 25-60
✓ 010586	Piedistallo esecuzione standard A=1.5-3.5m

Curva di distribuzione luce

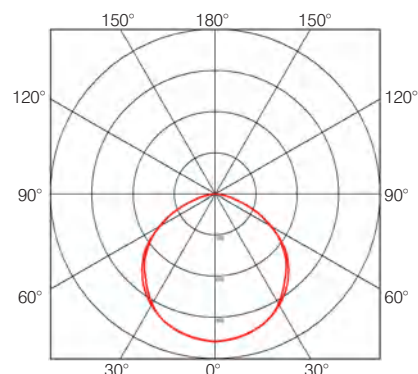

Standard assortimento vetro satinato

	4'000 K*	5'000 K**	Descrizione
✓	860962	✓ 860961	AlphaLUXX 25, 100-277 VAC, 3'365 lm, IP65 cavo di raccordo 1 m, 3×1.5 mm ²
✓	860960	✓ 860959	AlphaLUXX 40, 100-277 VAC, 5'152 lm, IP65 cavo di raccordo 1 m, 3×1.5 mm ²
✓	860957	✓ 860956	AlphaLUXX 60, 100-277 VAC, 7'322 lm, IP65 cavo di raccordo 1 m, 3×1.5 mm ²

Versioni speciali

✓	800494	Apparecchio di illuminazione AlphaLUXX 60 5'000K, regolabile DALI, 230 VAC, 1 m cavo
---	--------	--

Standard assortimento vetro chiaro

	5'000 K**	Descrizione
✓	860958	AlphaLUXX 60, 230 VAC, 7'712 lm, IP65 cavo di raccordo 1 m, 3×1.5 mm ²

* 4'000 K = 4'000 Kelvin, colore della luce comfort white

** 5'000 K = 5'000 Kelvin, colore della luce cool white



N° art 010586

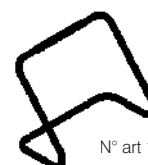

N° art 179727

✓ Disponibile in stock, salvo venduto

AlphaLUXX 80/100/120



Dimensioni

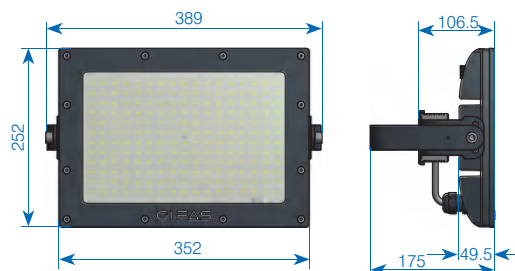

Dati tecnici

Itaggio/tensione d'esercizio:	100-277 VAC (50/60 Hz)
Potenza complessiva assorbita:	86 W / 111 W / 128 W
Flusso luminoso vetro chiaro:	12'801 lm / 16'432 lm / 18'636 lm
Flusso luminoso vetro satinato:	11'540 lm / 14'052 lm / 16'461 lm
Efficienza luminosa:	150 lm/W / 148 lm/W / 146 lm/W
Colore della luce:	4'000 K / 5'000 K (3'000 K su richiesta)
Sorgente luminosa:	SMD-LEDs
Indice di resa del colore:	Ra > 80
Ottiche di illuminazione:	60° / 90° / 120°
Durata della vita:	[L70/B10] > 80'000 h
Grado di protezione:	IP65
Classe di protezione:	I
Attenuazione della luce:	opzionale DALI
Temperatura di funzionamento:	
- AlphaLUXX 80:	-30° C fino a +60° C
- AlphaLUXX 100:	-30° C fino a +55° C
- AlphaLUXX 120:	-30° C fino a +50° C
Temperatura della superficie mass.:	+90° C (per uso in luoghi con rischio d'incendio), Marcatura D
Schermo:	ESG (vetro di sicurezza monostrato) 5 mm, (Esecuzione con vetro chiaro o satinato) opzionale: copertura in acrilico resistente agli urti (PC) 5 mm
Peso:	ca. 7.0 kg
Dimensioni (L×L×A):	389×252×106.5 mm
Corpo:	alluminio pressofuso
Superficie alloggiamento:	Rivestimento in PTFE (approvato per industria alimentare)
Colore corpo faretto:	nero
Collegamento:	1 m cavo di raccordo, 3×1.5 mm ² H07RN
Certificazioni:	ENEC, CE indicato per IFS (International Featured Standard)

Altre versioni su richiesta (p.e. 3'000K, resistenti agli urti getto palla secondo DIN VDE 0710-13)

Accessori AlphaLUXX 80/100/120	
✓ 169080	Supporto per parete e soffitto per due AlphaLUXX, V2A inossidabile
✓ 169754	Vetro di protezione satinato per AlphaLUXX 80-120
✓ 174345	Cavalletto alluminio, verniciato a polvere nero per AlphaLUXX 80-120

✓ Disponibile in stock, salvo venduto

Curva di distribuzione luce

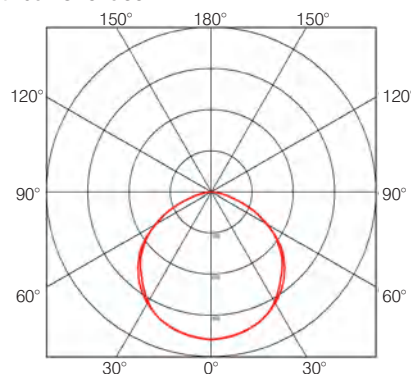

Standard assortimento vetro chiaro e vetro satinato

Vetro chiaro		Vetro satinato		Descrizione
4'000 K*	5'000 K**	5'000 K**		
✓ 860965	✓ 860964	✓ 860963		AlphaLUXX 80, 230 VAC, IP65, cavo di raccordo 1 m, 3×1.5 mm ²
✓ 860968	✓ 860967	✓ 860966		AlphaLUXX 100, 230 VAC, IP65, cavo di raccordo 1 m, 3×1.5 mm ²
✓ 860973	✓ 860972	✓ 860969		AlphaLUXX 120, 230 VAC, IP65, cavo di raccordo 1 m, 3×1.5 mm ²

* 4'000 K = 4'000 Kelvin, colore della luce comfort white

** 5'000 K = 5'000 Kelvin, colore della luce cool white

Versioni speciali	
800480	Apparecchio di illuminazione AlphaLUXX 120 5'000K, regolabile DALI, 230 VAC, 1 m cavo
✓ 860970	AlphaLUXX 120, per industria alimentare, vetro in PC, 230 VAC, 5'000K, 18'636 lm, IP65, cavo di raccordo 1 m, 3×1.5 mm ²
✓ 800069	AlphaLUXX 120, per veicoli, 20-48 VDC, vetro chiaro 5'000K, 18'636 lm, IP65, cavo di raccordo 5 m, 2×2.5 mm ²

AlphaLUXX «portatile»



5 ANNI DI GARANZIA



IP65



Dimensioni



Dati tecnici

Itaggio/tensione d'esercizio:	100 - 277 VAC (50/60 Hz)
Potenza complessiva assorbita:	128 W
Flusso luminoso:	18'636 lm
Efficienza luminosa:	146 lm/W
Colore della luce:	5'000 K
Sorgente luminosa:	SMD-LEDs
Indice di resa del colore:	Ra > 80
Ottiche di illuminazione:	120°
Durata della vita:	> 80'000 h
Grado di protezione:	IP65
Classe di protezione:	I
Temperatura di funzionamento:	-30° C fino a +50° C
Temperatura della superficie mass.:	+90° C (per uso in luoghi con rischio d'incendio), Marcatura D
Schermo:	ESG (vetro di sicurezza monostrato) 5 mm, (Esecuzione con vetro chiaro) opzionale: copertura in acrilico resistente agli urti (PC) 5 mm
Peso:	ca. 10.7 kg
Dimensioni (L×L×A):	463×423×439 mm
Corpo:	alluminio pressofuso
Superficie alloggiamento:	Rivestimento in PTFE
Colore corpo faretto:	nero
Collegamento:	1 m cavo di raccordo, 3×1.5 mm ² H07RN
Certificazioni:	ENEC, CE indicato per IFS (International Featured Standard)

Altre versioni su richiesta.

Il nostro proiettore ad elevate prestazioni AlphaLUXX è fornito di serie con una staffa di montaggio. Per ottimizzare le diverse possibilità d'impiego, GIFAS ha sviluppato un piedistallo facile e veloce da montare su un treppiede grazie a un perno di fissaggio sotto al piedistallo. Esso offre un secondo vantaggio: può essere posato per terra.

L'angolo del proiettore è regolabile lateralmente grazie a due maniglie a stella. Per evitare di inciampare, il cavo viene avvolto su una bobina integrata.



























AlphaLUXX «portatile» su stativo (N° art. 228207/102009)

AlphaLUXX «portatile» con cavaletto (preparato per stativo)

N° art.	Descrizione
228178	AlphaLUXX 120, con cavalletto V2A IP65, cavo di raccordo 8 m 3×1.5 mm ² T13
✓ 228207	AlphaLUXX 120, con cavalletto V2A IP65, cavo di raccordo 5 m 3×1.5 mm ² T13

✓ Disponibile in stock, salvo venduto

Sommario delle possibilità di combinazioni AlphaLUXX su stativo

AlphaLUXX – portatile Lampada completa incl. cavalletto	Stativo	Adattore
 ✓ N° art. 228207	Ø 24 mm Stativo esistente Forze armate, Protezione civile del cliente 	Non necessario (perno Ø24 mm adatto per cavalletto) 
 ✓ N° art. 228207	Ø 30 mm Stativo zincato, pesante, (anche per terreno a dislivello) 	Bussolo Ø31 mm per stativo Ø30 mm Bussolo adattatore in alu con manopola a stella ✓ N° art. 172383 
 ✓ N° art. 228207	Ø 38 mm Stativo acciaio con manovella 	Bussolo Ø40 mm per stativo Ø38 mm Bussolo adattatore in alu con manopola a stella ✓ N° art. 172384 
 ✓ N° art. 228207	Ø 30 mm Stativo zincato, Modello «Vigili del fuoco» 	Bussolo Ø31 mm per stativo Ø30 mm Bussolo adattatore in alu con manopola a stella ✓ N° art. 172383 
AlphaLUXX – Tipo standard Lampade	Stativo	Adattore
 p.e. ✓ N° art. 860972	Ø 24 mm Stativo esistente Forze armate, Protezione civile del cliente 	Perno Ø24 mm per stativo Ø24 mm Perno adattatore in alu ✓ N° art. 170721 
 p.e. ✓ N° art. 860972	Ø 30 mm Stativo zincato, pesante, (anche per terreno a dislivello) 	Bussolo Ø31 mm per stativo Ø30 mm Bussolo adattatore in alu con manopola a stella ✓ N° art. 172383 
 p.e. ✓ N° art. 860972	Ø 38 mm Stativo acciaio con manovella 	Bussolo Ø40 mm per stativo Ø38 mm Bussolo adattatore in alu con manopola a stella ✓ N° art. 172384 
 p.e. ✓ N° art. 860972	Ø 30 mm Stativo zincato, Modello «Vigili del fuoco» 	Bussolo Ø31 mm per stativo Ø30 mm Bussolo adattatore in alu con manopola a stella ✓ N° art. 172383 

✓ Disponibile in stock, salvo venduto



Produzione di AlphaLUXX



Illuminazione AlphaLUXX su treppiede



Illuminazione AlphaLUXX ARA Morgental



Illuminazione AlphaLUXX



Illuminazione AlphaLUXX ARA Morgental



Illuminazione AlphaLUXX in impiego pompieri

DeltaLUXX



5 ANNI DI
GARANZIA



IP65



Dimensioni

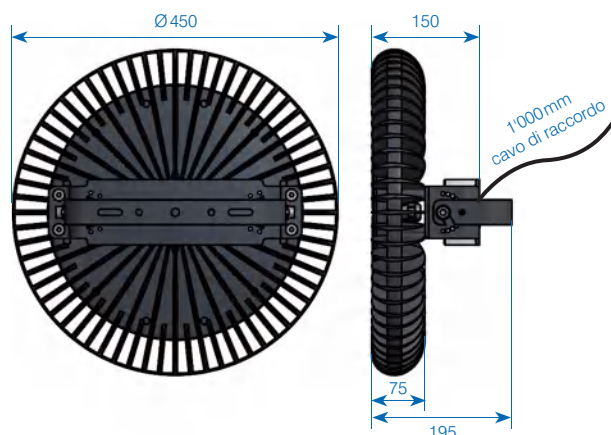

Dati tecnici

Tensione in ingresso:	100 - 277 VAC (50/60 Hz)
Potenza complessiva assorbita:	95 - 270 W
Flusso luminoso:	16'400 - 40'230 lm
Colore della luce:	5'000 K
Sorgente luminosa:	SMD-LEDs
Indice di resa del colore:	Ra > 80
Ottiche di illuminazione:	~30° / ~60° / ~120°
Durata della vita LED:	[L70/B10] > 80'000 h
Grado di protezione:	IP65
Classe di protezione:	I
Attenuazione della luce:	opzionale DALI
Temperatura di funzionamento	
- 90 - 170:	-30°C fino a +60°C
- 200:	-30°C fino a +55°C
- 240 - 250:	-30°C fino a +50°C
Temperatura della superficie mass.:	+90°C (per uso in luoghi con rischio d'incendio), Marcatura D
Schermo:	3 mm Monovetro di sicurezza (Vision) o 3 mm policarbonato
Peso:	ca. 9.5 kg
Dimensioni (Ø×H):	450×195 mm
Materiale dell'involucro:	alluminio pressofuso
Superficie alloggiamento:	Rivestimento in PTFE
Colore corpo faretto:	nero
Certificazioni:	ENEC, CB, CE, Marcatura D

Caratteristiche principali

- involucro in alluminio pressofuso resistente alla corrosione
- rivestimento in PTFE antisporcio
- vetro di sicurezza monostrato o policarbonato
- guarnizione perimetrale a U su misura
- su misura per una conducibilità termica affidabile e duratura della scheda di circuito LED
- ridotto sviluppo di calore grazie alla più moderna tecnologia LED
- pieno flusso luminoso subito a disposizione dopo l'accensione
- basso consumo energetico con elevato rendimento luminoso
- nessuna manutenzione
- ampia gamma di temperature operative (fino a +60°C)
- nessuna emissione di UV/IR
- non sensibile alle vibrazioni
- accessori disponibili in stock
- sono disponibili diverse caratteristiche di emittenza luminosa
- 1'000 mm cavo di raccordo

Altre versioni su richiesta (p.e. 3'000K, 4'000K).

Costruzione



1. Telaio in alluminio pressofuso
2. Guarnizione a U in silicone
3. Vetro frontale (Monovetro di sicurezza)
4. Ottica
5. Scheda di circuito LED
6. Pellicola termoconduttiva
7. Scatola in alluminio pressofuso
8. Pressacavo con funzione di compensazione della pressione
9. Alimentatore
10. Staffa alimentatore
11. Staffa di montaggio

Assortimento/Distribuzione della luce

~30° Ottiche di illuminazione

N° art.	Descrizione
800161	DeltaLUXX 150, 230VAC, 5'000K, 17'089lm, ESG Ottiche di illuminazione 30°, IP65 cavo di raccordo 1'000mm
800163	DeltaLUXX 240, 230VAC, 5'000K, 24'418lm, ESG 30° Ottiche di illuminazione, IP65 cavo di raccordo 1'000mm

Altezza di montaggio [m] Cono-wide [m] Illuminosità [lx]

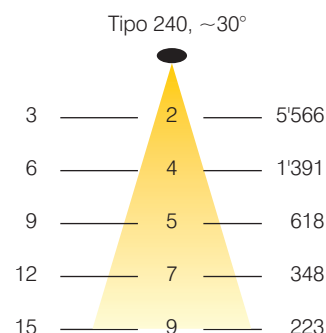

~60° Ottiche di illuminazione

N° art.	Descrizione
800406	DeltaLUXX 2 130, 230VAC, 5'000K, 21'400lm, PC, Ottiche di illuminazione 60°, IP65, cavo di raccordo 1'000mm
800409	DeltaLUXX 2 250, 230VAC, 5'000K, 40'230lm, PC, Ottiche di illuminazione 60°, IP65, cavo di raccordo 1'000mm

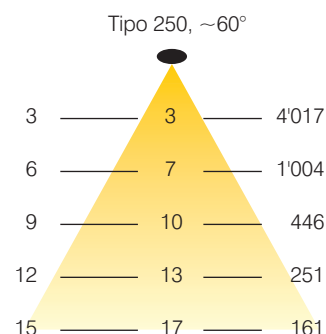

~120° Ottiche di illuminazione

N° art.	Descrizione
800288	DeltaLUXX 2 90, 230VAC, 5'000K, 16'400lm, ESG 120° Ottiche di illuminazione, IP65, cavo di raccordo 1'000mm
✓ 800290	DeltaLUXX 2 130, 230VAC, 5'000K, 22'400lm, ESG 120° Ottiche di illuminazione, IP65, cavo di raccordo 1'000mm
✓ 800292	DeltaLUXX 2 170, 230VAC, 5'000K, 28'100lm, ESG 120° Ottiche di illuminazione, IP65, cavo di raccordo 1'000mm
✓ 800839	DeltaLUXX 2 170, 230VAC, 5'000K, 28'100lm, DALI, ESG Ottiche di illuminazione 120°, IP65, cavo di raccordo 1'000mm
✓ 800294	DeltaLUXX 2 200, 230VAC, 5'000K, 32'400lm, ESG 120° Ottiche di illuminazione, IP65, cavo di raccordo 1'000mm
✓ 800296	DeltaLUXX 2 250, 230VAC, 5'000K, 38'900lm, ESG 120° Ottiche di illuminazione, IP65, cavo di raccordo 1'000mm
✓ 800302	DeltaLUXX 2 250, 230VAC, 5'000K, 38'900lm, DALI, ESG 120° Ottiche di illuminazione, IP65, cavo di raccordo 1'000mm

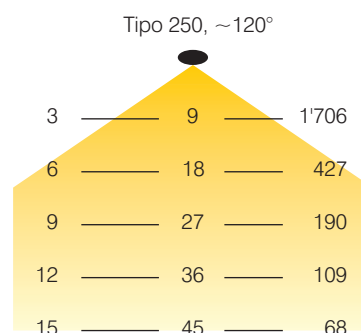

Accessori/pezzi di ricambio

✓ 179113	Corda di sicurezza 1.0m, protezione anticaduta per DeltaLUXX
✓ 168467	Collegamento connettori (spina/presa) 2P+PE IP68, (TeeTube)
✓ 187707	Staffa da parete ALU nera per DeltaLUXX

✓ Disponibile in stock, salvo venduto

Lampada per ampie superfici HPL 450 W

Lampada per ampie superfici HPL 900 W



N° art. 861033



N° art. 861034



N° art. 861002



Dati tecnici

Tensione d'esercizio:	100-240 VAC
Potenza LED:	450 W
Potenza complessiva assorbita:	460 W
Efficienza del LED:	146 lm/W
Indice IRC:	Ra > 70
Durata della vita:	L80/B50 > 97'000 h
Capacità di commutazione del LED:	> 1 Mio
Grado di protezione:	IP66
Resistenza agli urti:	IK10
Classe di protezione:	I
MacAdam:	3-step
Regolabile:	Si
Temperatura di funzionamento	-20°C fino a +50°C
Termogestione integrata:	Si
Temperatura della superficie mass.:	+90°C (per uso in Luoghi con rischio d'incendio), Marcatura D
Peso:	19.2 kg
Dimensioni LxA*×L:	390×685×240 mm
Materiale dell'involucro:	alluminio
Colore corpo faretto:	nero
Raccordo:	0.8m cavo di raccordo, con connettore montato
Campo di orientamento staffa:	270°

*A = rialzata verso il basso

Dimensioni

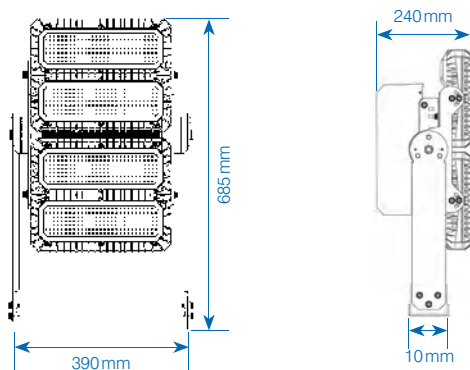

Dati tecnici

Tensione d'esercizio:	100-240 VAC
Potenza LED:	900 W
Potenza complessiva assorbita:	920 W
Efficienza del LED:	146 lm/W
Indice IRC:	Ra > 70
Durata della vita:	L80/B50 > 97'000 h
Capacità di commutazione del LED:	> 1 Mio
Grado di protezione:	IP66
Resistenza agli urti:	IK10
Classe di protezione:	I
MacAdam:	3-step
Regolabile:	Si
Temperatura di funzionamento	-20°C fino a +50°C
Termogestione integrata:	Si
Temperatura della superficie mass.:	+90°C (per uso in Luoghi con rischio d'incendio), Marcatura D
Peso:	33.3 kg
Dimensioni LxA*×L:	700×685×240 mm
Materiale dell'involucro:	alluminio
Colore corpo faretto:	nero
Raccordo:	0.8m cavo di raccordo, con connettore montato
Campo di orientamento staffa:	270°

*A = rialzata verso il basso

Dimensioni

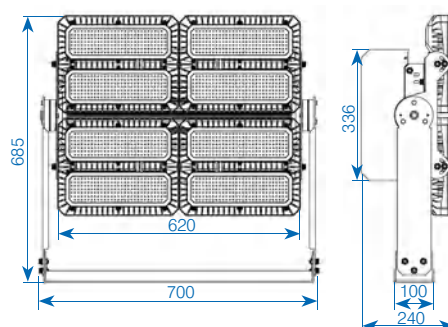

N° art.	Descrizione
✓ 861033	Lampada per ampie superfici HPL 450W, 230 VAC, 110°, 5'700K, 7'000lm, IP66, DALI
✓ 861034	Lampada per ampie superfici HPL 450W, 230 VAC, asimmetrico 130°×60°, 5'700K, 68'600lm, IP66, DALI

N° art.	Descrizione
✓ 861002	Lampada per ampie superfici HPL 900W, 230 VAC, asimmetrico 130°×40°, 5'700K, 134'000lm, IP66, DALI

Versione a 60° disponibile su richiesta.

✓ Disponibile in stock, salvo venduto

Lampada per ampie superfici HPL 1350W



N° art. 861004



IK10

IP66



Dati tecnici

Tensione d'esercizio:	100 - 240 VAC
Potenza LED:	1'350 W
Potenza complessiva assorbita:	1'380 W
Efficienza del LED:	146 lm/W
Indice IRC:	Ra > 70
Durata della vita:	L80/B50 > 97'000 h
Capacità di commutazione del LED:	> 1 Mio
Grado di protezione:	IP66
Resistenza agli urti:	IK10
Classe di protezione:	I
MacAdam:	3-step
Regolabile:	Si
Temperatura di funzionamento	-20°C fino a +50°C
Termogestione integrata:	Si
Temperatura della superficie mass.:	+90°C (per uso in Luoghi con rischio d'incendio), Marcatura D
Peso:	42.8 kg
Dimensioni LxA*L:	700x890x240 mm
Materiale dell'involucro:	alluminio
Colore corpo faretto:	nero
Raccordo:	0.8 m cavo di raccordo, con connettore montato
Campo di orientamento staffa:	270°

*A = rialzata verso il basso

Dimensioni

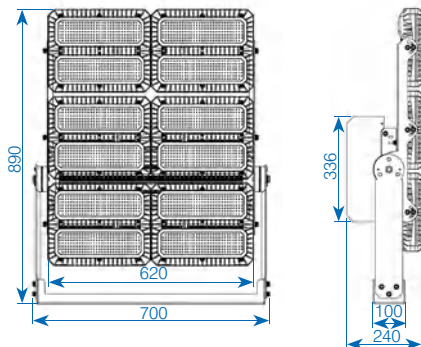

N° art.	Descrizione
✓ 861004	Lampada per ampie superfici HPL 1'350W, 230VAC, asimmetrico 130°x40° , 5'700K, 197'600lm, IP66, DALI

Versione a 60° disponibile su richiesta.

Accessori/pezzi di ricambio

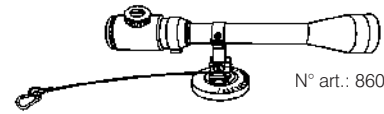

N° art.: 860846

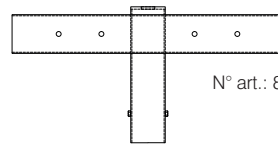

N° art.: 860847

Caratteristiche del prodotto

Lampada LED modulare con caratteristica di luce simmetrica o asimmetrica e tecnologia Single LED. HPL ha una forma snella ed è nera verniciata a polvere. Per un montaggio semplice dispone di un cavo di alimentazione lungo 0.8 m con connettore montato.

- flusso luminoso completo è immediatamente disponibile
- basso consumo energetico con una maggiore emissione di luce
- sviluppo temperatura minima
- Stabilità di commutazione estremamente elevata (> 1 Mio)
- ampio intervallo di temperatura: -20°C fino a +50°C
- nessuna radiazione UV/IR
- resistente agli urti e alle vibrazioni

Ambiti di impiego

Adatto a tutti gli ambienti che richiedono un'illuminazione a pavimento superficiale.

- cantiere
- piste da sci
- superfici all'aperto
- Industria ...

Ottica d'illuminazione disponibile

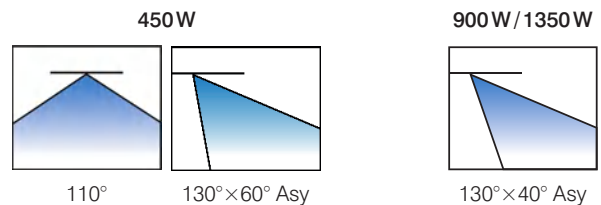

Accessori/pezzi di ricambio	
✓ 860846	Dispositivo di orientamento per proiettore LED HPL
860847	Supporto per palo con Ø 76 mm per HPL 900W/1350W
224414	Supporto per palo con Ø 76 mm per HPL 450W

✓ Disponibile in stock, salvo venduto

SAREMO LIETI DI INCONTRARVI

Scoprite novità e soluzioni particolari sul nostro sito:

www.gifas.ch

Ci riteniamo la possibilità di modifiche tecniche. V0824

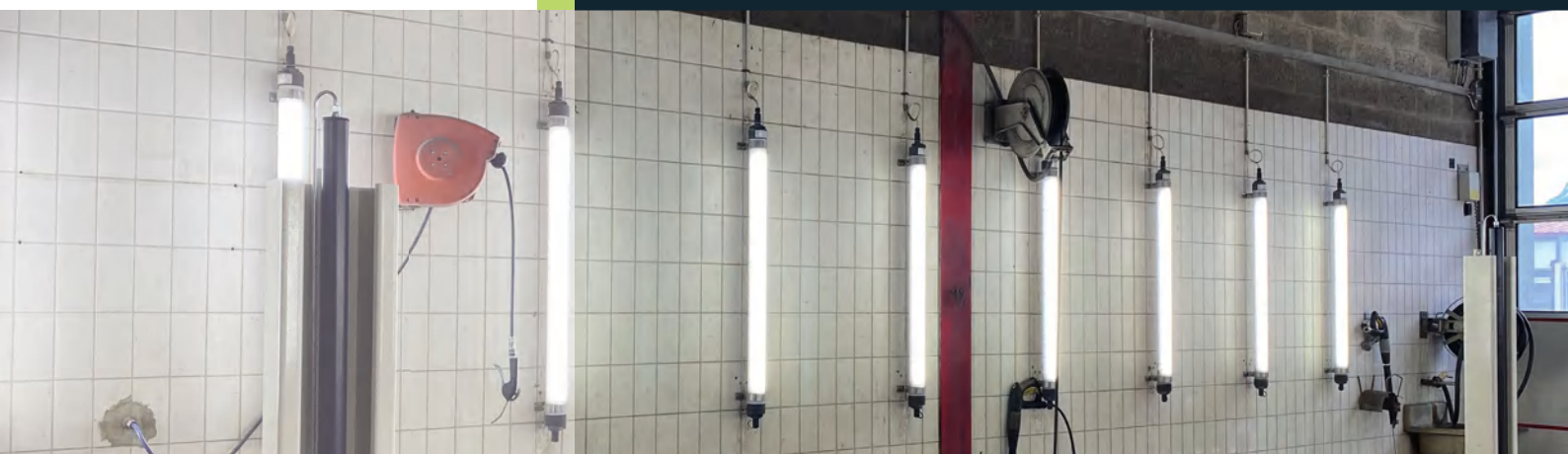

GIFAS
ELECTRIC

GIFAS-ELECTRIC GmbH
Dietrichstrasse 2
CH-9424 Rheineck

+41 71 886 44 44
+41 71 886 44 49
info@gifas.ch
www.gifas.ch