

QUALITÄT MIT SYSTEM

VisuLED Home

SPOTLEUCHE FÜR
EIN- UND AUFBAU



Produktinformation



GIFAS
ELECTRIC

09 | 16

LED-Einbauleuchte für Garten, Wand und Decke!

Eine moderne und effektvolle Spotleuchte mit unbegrenzten Einsatzmöglichkeiten.

Orientiert an Qualität, Know-how, technischem Fortschritt und ästhetischen Ansprüchen sind moderne Produkte auf hohem Qualitätsniveau mit ausgewogenem Preis-Leistungs-Verhältnis entstanden.

Einsetzbar als Decken-, Wand- und Bodenleuchte am Haus und rund um das Haus, um ihren Garten und ihr Zuhause in Szene zu setzen und zunehmende Sicherheitsbedürfnisse zu befriedigen.

Warum VisuLED HOME?

Einfachste und schnelle Verlegung durch durchgängig steckbares Anschlusskonzept.

Für die Installation sind keine elektrischen Fachkenntnisse erforderlich. Verschiedene Netzgeräte in unterschiedlichen Ausführungen mit und ohne Gehäuse, sowie mit und ohne integrierte Schaltuhren verfügbar. Alle Netzgeräte verfügen über ein netzseitiges Anschlusskabel mit Stecker.

Verzweigungen können an jeder beliebigen Steckverbindung durch Platzierung eines T-Adapters realisiert werden. Bei der jeweils letzten Leuchte eines Stranges muss die Kabeldose mit einer aufschraubbaren Schutzkappe vor Feuchtigkeit geschützt werden.

Durch Verwendung von 48V Schutzkleinspannung können die Verbindungskabel auch ohne Schutzschlauch/Installationsrohr durch einen Laien direkt ins Erdreich verlegt werden.

Das 9mm Sicherheitsglas ist Alterungs- und Witterungsbeständig, kratzfest und hält auch starken Belastungen stand.

Die VisuLED HOME kann gedimmt werden.

Das modulare System VisuLED HOME bietet diverse Platzierungsmöglichkeiten. Mit dem Schwenkbügel kann die VisuLED HOME direkt an Wände, Decken, Böden, Mauern, Pfähle, Zäune, Bäume usw. oder auf den Kunststofferdspiess montiert werden.

Bei einer direkten Abstrahlung nach oben kann die VisuLED HOME entweder mit 2 Erdhaltern ins Erdreich gesteckt, aber auch ohne diese direkt bodeneben im Erdreich eingebracht werden.

Bei Gefahr von Nagetierbeschädigungen kann nachträglich ein geschlitzter Nagetierschutzschlauch an den gefährdeten Bereichen angebracht werden.

Mit dem Deckeneinbauset aus Kunststoff ist auch eine UP Decken-/Wandmontage möglich.

Für den Bodeneinbau gibt es mit dem Edelstahl Bodeneinbauring flach die Möglichkeit die VisuLED HOME bodeneben einzubauen, einzige Voraussetzung ist eine Stufenbohrung für die Aufnahme der Leuchte mit dem Bodeneinbauring.

Mit dem Edelstahl Bodeneinbauring Aufsatz kann die VisuLED HOME in einen Boden eingebaut werden, dazu reicht eine einfache Bohrung.

VisuLED HOME Aufbau

Das Gehäuse ist aus hochwertigem Alu-Druckguss hergestellt, Oberfläche eloxiert mit Schutzlack, kopfseitig ist ein V4A-Abdeckring aufgespritzt, und ein Sicherheitsglas (9mm) schliesst gegen vorne das Gehäuse. Elektronik und LED-Dioden sind fest mit einer 2K-Masse vergossen. Die Leuchte verfügt über 2 Anschlusskabel 2P, 300mm lang. (Zuleitung mit Stecker 2P, Abgang mit Kupplung 2P).

Produkt / Systemeigenschaften

- sehr geringer Stromverbrauch
- lange Lebensdauer (>50'000h)
- dimmbar mit allen handelsüblichen PWM-Dimmern (200-1'000Hz)
- das gesamte System ist in Kleinspannung (<48V) ausgeführt
- die gesamten elektrischen Verbindungen sind steckbar gelöst – deshalb von Jedermann/frau zu montieren und in Betrieb zu nehmen

Technische Daten

Betriebsspannung:	20-48VDC
Stromaufnahme:	420mA @ 24VDC
Leistung:	10W
Schutzart:	IP67
Schutzklasse:	III
Leuchtmittel:	4 PowerLED
Lichtstrom:	720lm (gemessen bei Spot 4'000K)
Lichtfarben:	warm white 3'000K comfort white 4'000K
Farbwiedergabe:	CRI 80
Optiken:	Spot 10° / Wide 38°
Temperaturbereich:	-40°C bis +55°C
Gewicht:	710g



Abmessungen

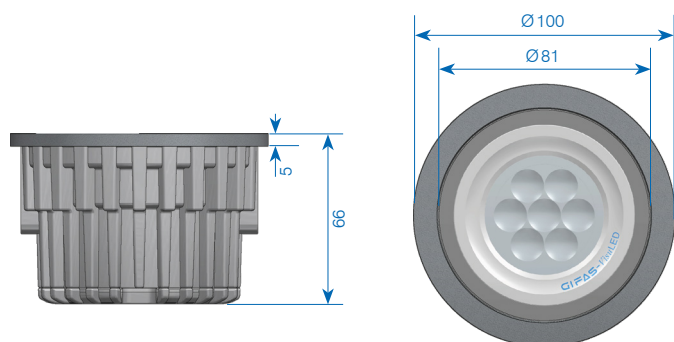



Anwendungsbeispiele als indirekte Beleuchtung an Hausfassaden¹, als Deckenleuchte², als Wegbeleuchtung³ oder zur effektvollen Beleuchtung von Pflanzen⁴.

Abstrahlcharakteristik

Wide 38°

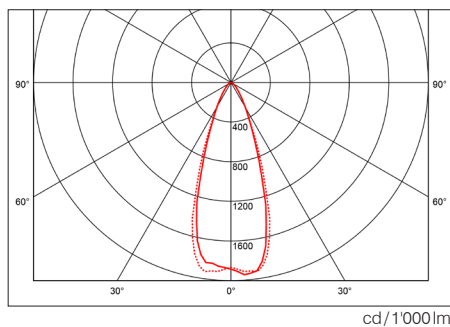

Spot 10°

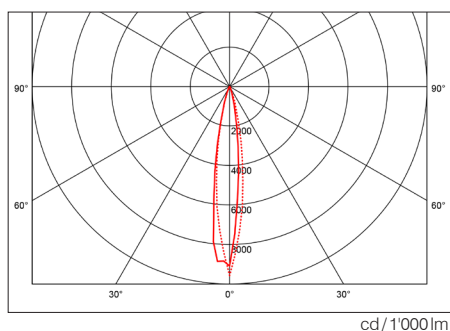

Systemaufbau

in Reihe (PWM-Dimmung möglich)

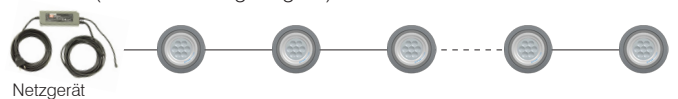

mit Verzweigung (PWM-Dimmung kann Fehlfunktionen verursachen)

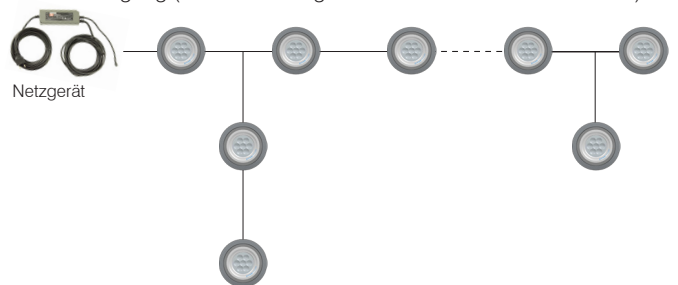

Standardsortiment Leuchten

Art.-Nr.	Bezeichnung	Lichtfarbe	Optik
860104	VisuLED HOME Komplett, inkl. 2 Anschlusskabel 300 mm	3'000K warm white	Spot
860105	VisuLED HOME Komplett, inkl. 2 Anschlusskabel 300 mm	4'000K comfort white	Spot
860106	VisuLED HOME Komplett, inkl. 2 Anschlusskabel 300 mm	3'000K warm white	Wide
860107	VisuLED HOME Komplett, inkl. 2 Anschlusskabel 300 mm	4'000K comfort white	Wide

Als Deckenleuchte in Holz/Beton:

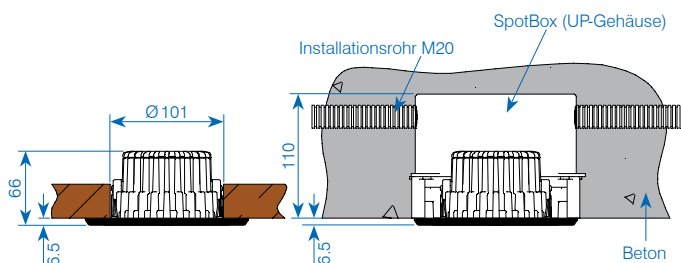

Zubehör

Art.-Nr.	Bezeichnung
860101	Deckeneinbauset, Ø 145×6.5mm, Aluminium eloxiert Komplett, inkl. Befestigungsmaterial
153677	Einbaugehäuse SpotBox MiniFix Small, H = 110mm

Als Bodeneinbauleuchte in Holz/Beton:

Planeben

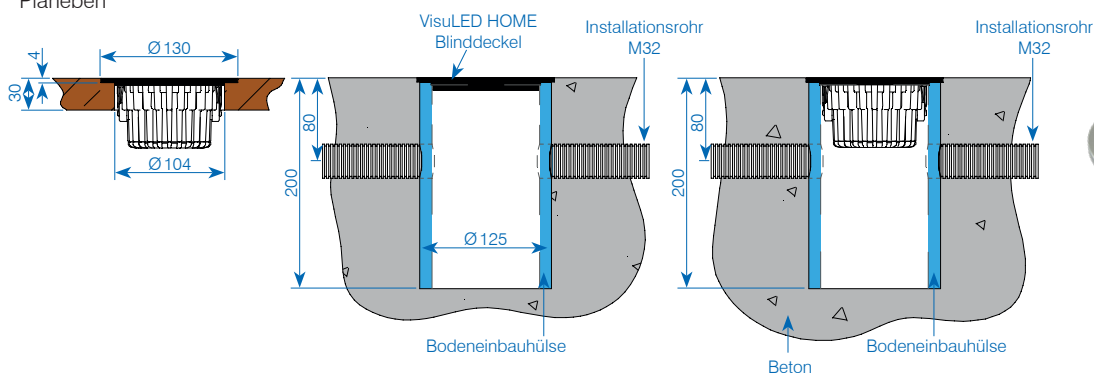

Aufsatz

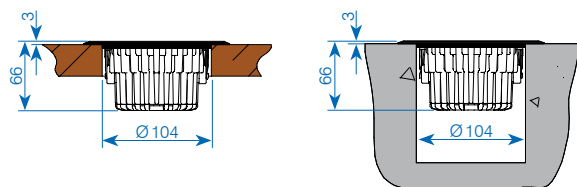

Zubehör

Art.-Nr.	Bezeichnung
860195	Set Bodenabdeckring Planeben V4A, Ø 130×9mm Komplett, inkl. Befestigungsmaterial
860196	Set Bodenabdeckring Aufsatz V4A, Ø 140×9mm Komplett, inkl. Befestigungsmaterial
860126	Bodeneinbauhülse PE Ø 125×196mm mit 2 Bohrungen Ø 32mm
860198	Blinddeckel schwarz zu Bodeneinbauhülse

Auf einem Schwenkbügel

Viele Einsatzmöglichkeiten verlangen diesen Schwenkbügel. Damit ist die Montagemöglichkeit auf einer Brüstung, an der Wand oder an der Decke gegeben. Der mögliche Schwenkwinkel beträgt 360°.



Zubehör

Art.-Nr.	Bezeichnung
860108	Set Schwenkbügel V2A VisuLED HOME, Komplett, inkl. Befestigungsmaterial

Direkt ins Erdreich

Um die Stellung im losen Erdreich oder Rasen zu stabilisieren, empfiehlt sich die Verwendung der Erdhalter (paarweise einzusetzen). Diese können direkt auf das Gehäuse aufgeschraubt werden und sind aus V2A-Stahl.

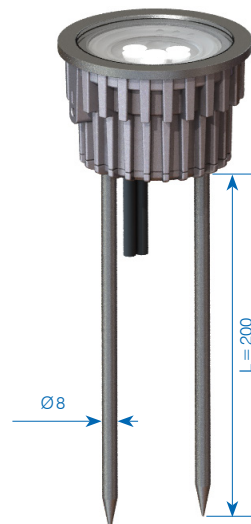

Zubehör

Art.-Nr.	Bezeichnung
860114	1 Stk. Erdhalter/Spiess V2A VisuLED HOME, Ø8×200mm Komplett (Paarweise einsetzen)

Auf einem Erdspiess

Die VisuLED wird mittels Schwenkbügel auf dem Erdspiess aufgesetzt. Damit kann die Abstrahlung perfekt ausgerichtet werden und notfalls einfach versetzt werden.

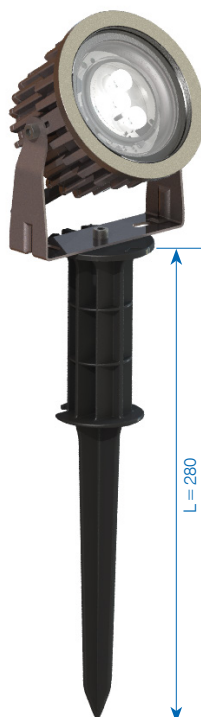

Zubehör

Art.-Nr.	Bezeichnung
126197	Erdspiess 280mm, Kunststoff Komplett, inkl. Schraube und U'Scheibe

Steckbare Verbindungsleitungen

Als Kabelverbindung wird eine spezielle PUR-Verlängerung 2×0.75 mm² eingesetzt. Die verwendeten Steckverbindungen sind in der Schutzart IP68 ausgeführt. Der Durchmesser auf Seite Stecker beträgt 15 mm, auf Seite Kupplung 19 mm.

Als Abzweiger gibt es einen T-Adapter sowie für einen ungebrauchten Abgang eine Schutzkappe – beide ebenfalls IP68.



Art.-Nr. 860115

Art.-Nr. 860116

Art.-Nr.	Bezeichnung
860215	Verlängerungskabel, Länge 1 m
861040	Verlängerungskabel, Länge 3 m
860115	Verlängerungskabel, Länge 5 m
860116	Verlängerungskabel, Länge 10 m



Art.-Nr. 860128

Art.-Nr. 860117

Art.-Nr. 860127

Art.-Nr. 860125

Art.-Nr.	Bezeichnung
860128	T-Adapter IP68, 2P - 12A, 250V, ohne Schutzkappen
860117	Schutzkappe IP68 zu Kabeldose
860125	"Marderschutz" Wellschlauch, PA6 Ø 10.3 mm, schwarz, Halogenfrei
860127	Aufziehwerkzeug zu "Marderschutz" Wellschlauch

Anschlusskasten mit Schaltuhr



Art.-Nr.	Bezeichnung
860163	Anschlussk. / Schaltuhr VisuLED HOME, 254×180×84 mm NG 230 VAC / 36 VDC - 60 W, IP66, Anschlusskabel 5 m, 2 Ausgänge
860194	Anschlussk. / Schaltuhr VisuLED HOME, 254×180×84 mm NG 230 VAC / 36 VDC - 120 W, IP66, Anschlusskabel 5 m, 2 Ausgänge
215080	Anschlussk. / Fernbedienung VisuLED HOME 254×180×84 mm, NG 230 VAC / 36 VDC - 120 W, IP66 2 Ausgänge, inkl. Funkhandsender
218922	Anschlussk. / Fernbedienung VisuLED HOME 254×180×84 mm, NG 230 VAC / 36 VDC - 60 W, IP66 3 Ausgänge, inkl. Funkhandsender

Standard mit Leistung 60 W / 120 W

Das Standard-Netzgerät verfügt über eine Ausgangsleistung von 60 W / 120 W. Damit können max. 4 / 9 VisuLED HOME versorgt werden. Die für die Auslegung maximale Länge beträgt 200 m (Spannungsabfall beachten). In Kombination mit einem handelsüblichen 1 - 10 V Regler können die VisuLED HOME Leuchten gedimmt werden.

Im Sortiment führen wir 7 Varianten:

Netzgerät steckbar



Art.-Nr.	Bezeichnung
860123	Netzgerät VisuLED HOME, 230 VAC / 36 VDC - 60 W, IP67, Anschlusskabel 5 m, Ausgang 5 m, 150×53×35 mm
860124	Netzgerät VisuLED HOME, 230 VAC / 36 VDC - 90 W, IP67, Anschlusskabel 5 m, Ausgang 5 m, 171×63×37.5 mm
860290	Netzgerät VisuLED HOME, 230 VAC / 36 VDC - 120 W, IP67, Anschlusskabel 5 m, Ausgang 5 m, 191×63×37.5 mm

Anschlusskasten



Art.-Nr.	Bezeichnung
860164	Anschlusskasten VisuLED HOME, 254×180×84 mm NG 230 VAC / 36 VDC - 60 W, IP66, Anschlusskabel 5 m, 2 Ausgänge
860129	Anschlusskaste VisuLED HOME 254×180×84 mm NG 230 VAC / 36 VDC - 120 W, IP66, Anschlusskabel 5 m, 2 Ausgänge

Für Dimmfunktion



Art.-Nr.	Bezeichnung
104780	UP Drehregler 1 - 10 VDC Edizio weiss



VisuLED HOME in Steinboden mit AP-Ring



VisuLED HOME als Fassadenbeleuchtung im Boden eingelassen



VisuLED HOME direkt im Erdreich – Akzentbeleuchtung



VisuLED HOME auf Erdspiess

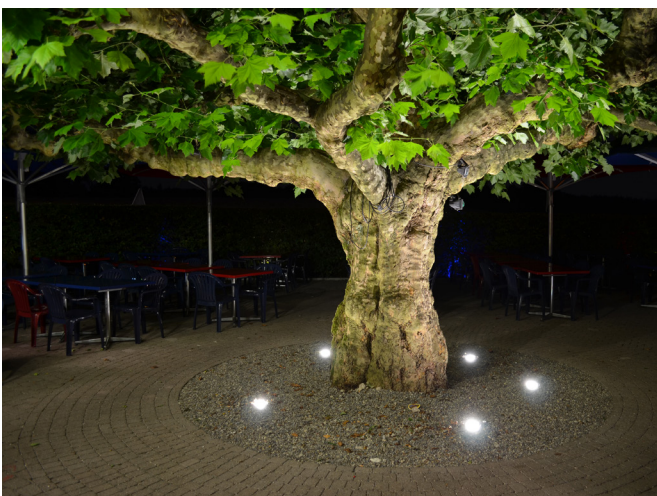

VisuLED HOME kpl. im Kiesboden eingelassen



VisuLED HOME auf Schwenkbügel

NEHMEN SIE MIT UNS KONTAKT AUF

Sortimentsneuheiten und Kundenlösungen sowie den aktuellsten Produktkatalog
finden Sie auf unserer Webseite:

www.gifas.ch

Technische Änderungen vorbehalten. V 07/22



GIFAS
ELECTRIC

GIFAS-ELECTRIC GmbH
Dietrichstrasse 2
CH-9424 Rheineck

+41 71 886 44 44
+41 71 886 44 49
info@gifas.ch
www.gifas.ch